

CoCo・A・グリーン (ココ・ア・グリーン)

保水材入り植栽基盤「Coco・A・マット」を内蔵した客土なしで植栽できる練積み専用の大型緑化ブロック。

●特長

1. 性能

従来困難とされていた急勾配(1:0.5)の練積み擁壁に、ポット苗あるいは種子入り植生袋を使用して簡単に植栽できるほか、その地域に元々生息している従来種の緑化が可能です。

2. コスト

ブロック前壁の背面にCoco・A・マット(植栽基盤)を設けているため、客土工事が省かれ経済的です。

3. 植栽基盤

Coco・A・マット(植栽基盤)は通常、破棄される椰子繊維屑・椰子殻等から構成され、さらに保水性能を向上させる仕組み(保水材入り)になっています。

4. メンテナンス

Coco・A・グリーンの形状はブロック表面の雨水を植栽基盤へ導き保水される構造のため、メンテナンスの軽減が可能です。

5. 適正植物

Coco・A・グリーンの植栽マニュアルをご参考ください。育成可能な植物を草本類、地被類(芝、つる植物)、グラウンドカバー等から選択できます。

6. 緑化

Coco・A・グリーンは、開口部に植栽する際の配置や密度、さらに緑化しない「うらかたくん」との組み合わせにより、周辺環境に応じて様々な植栽バリエーションが構成できます。

7. 用途

道路工事の緑化土留工や河川での災害復旧における環境の保全に対応したブロックとしても使用可能です。

8. その他

「うらかたくん」と同様の特長を持っています。

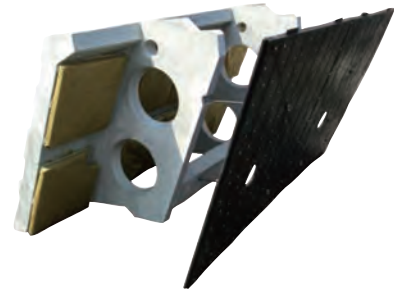

■用途

- ・道路工事の緑化土留工
- ・河川での緑化土留工
- ・造成地での緑化土留工
- ・公園での緑化土留工



基本形状図

A型 参考重量:721kg 胸込量:0.991m³

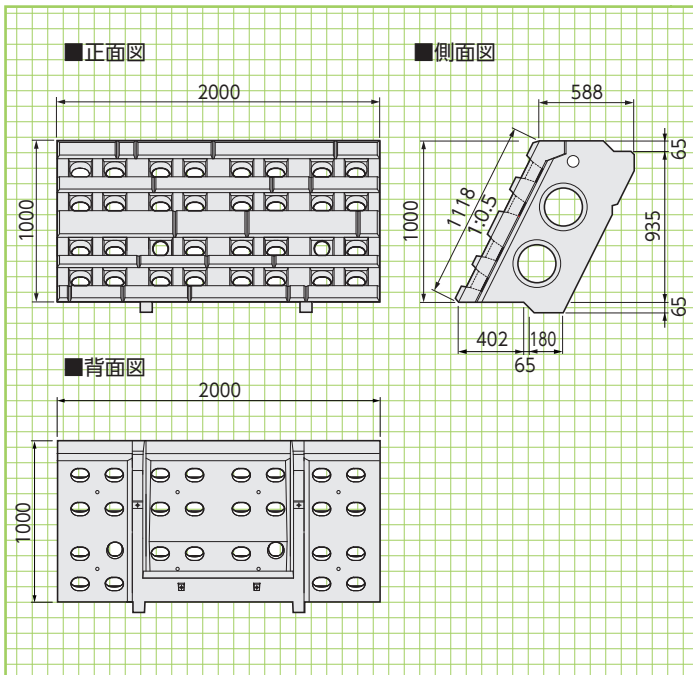

B型 参考重量:7383kg 胸込量:0.508m³

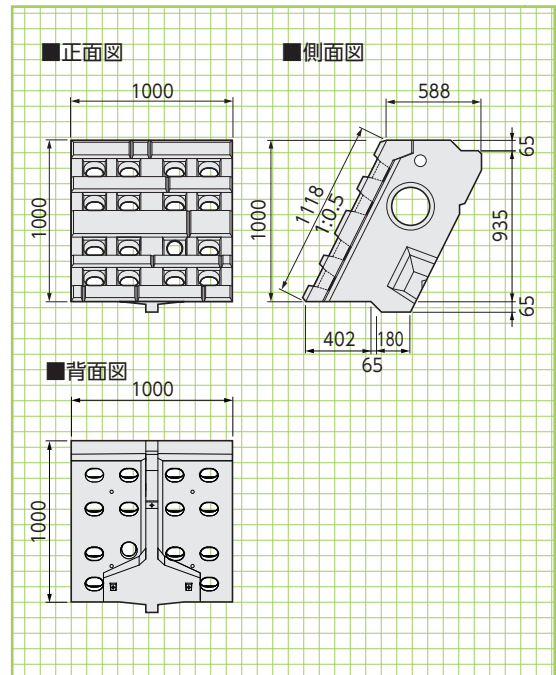

基本形状図
形状・寸法
重量表

擁壁類

管渠類

側溝類

道路関連

河川関連

貯水槽関連

その他

景観関連

標準施工
断面図

参考歩掛表

C型 参考重量:411kg 胴込量:0.472m³

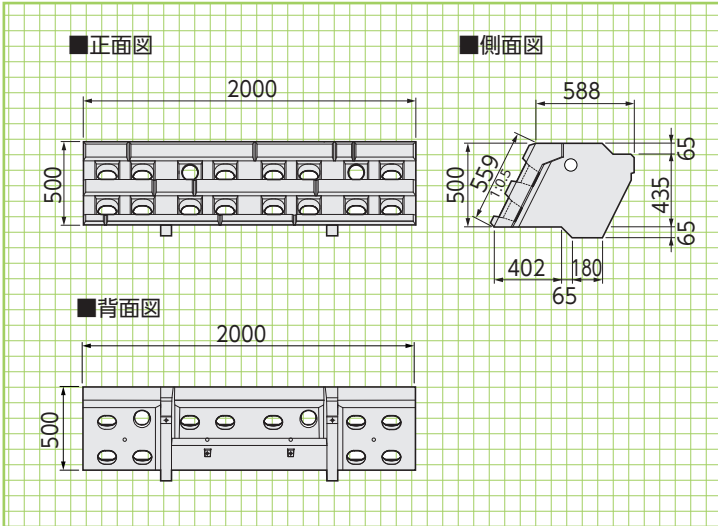

D型 参考重量:221kg 胴込量:0.228m³

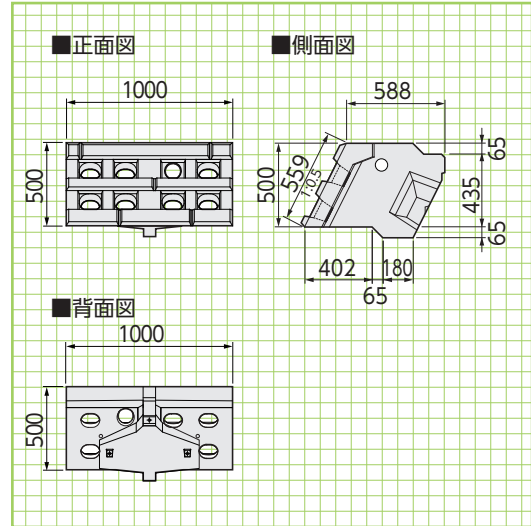

全段緑化の場合

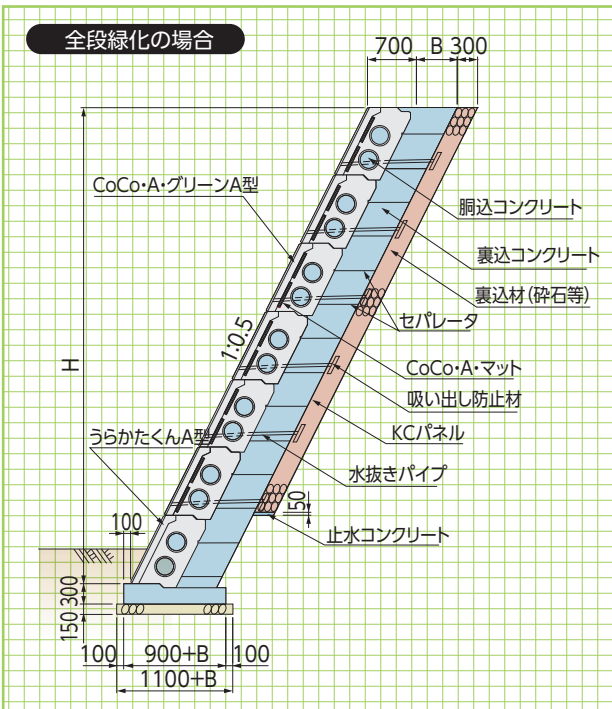

部分緑化の場合

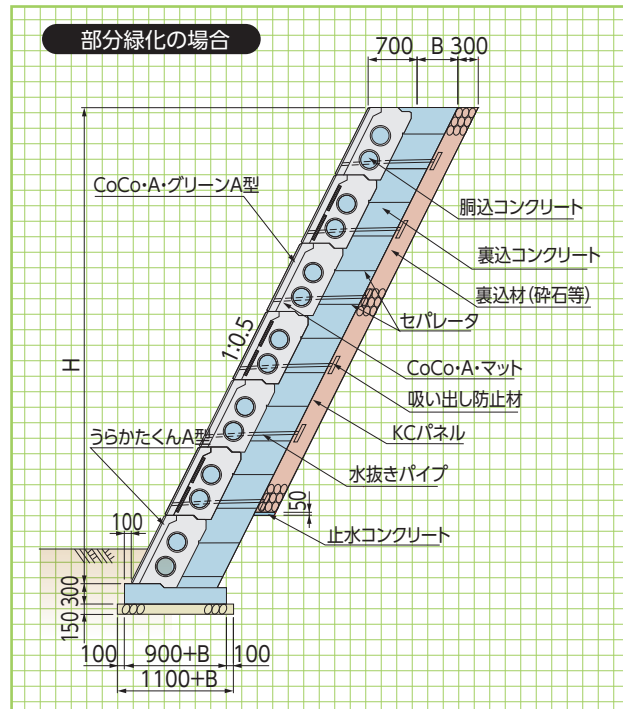

断面厚=1.5m、高さ=8m(8段積)、延長=100m当たり(最下段はうらかたくんを使用した場合)

工種	名称	規格	単位	数量	摘要
Coco・A・グリーン A型	本体	L=2.00m H=1.00m B=0.70m	個	350	専用裏型枠付き、専用植栽基盤付き
	付属品※注(1)	セパレーター、固定ナット	セット	350	専用部品
うらかたくん A型	本体	L=2.00m H=1.00m B=0.70m	個	50	専用裏型枠付き
	付属品※注(1)	セパレーター、固定ナット	セット	50	専用部品
据付工	重機※注(2)	トラッククレーン(16t吊)	日	17.39	23個/日据付
	世話役	-	人	8.70	0.5人/日
	特殊作業員	-	人	26.09	1.5人/日
	普通作業員	-	人	43.48	2.5人/日
胴込工	諸雑費	-	式	1.00	-
	コンクリート	胴込量はP.150を参照	m ³	1047.90	裏込コンクリート含む
	水抜パイプ	VP75	m	1050.00	-
裏込工※注(3)	吸出防止材	300×300×10mm	m ²	63.00	不織布(2枚/個)
	砕石	C-25~40	m	-	壁背面の湧き水に応じる

掘削、埋め戻し、諸経費は除きます。

基礎工、天端工は別途計上してください。

※注(1)セパレーターの長さは断面厚によって異なります。

※注(2)使用重機は現場条件に合わせてください。

※注(3)裏込め砕石は壁背面の湧き水状況に応じて計上してください。