

角溜柵

角溜柵本体

角溜柵本体

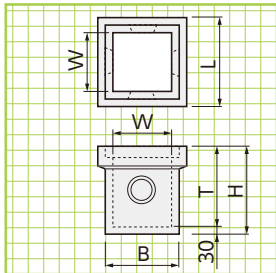

■寸法・重量表

呼称	寸法(mm)					参考重量(kg)
	W	H	L	B	T	
角溜柵180	180	290	270	220	230	17
角溜柵240	240	360	330	290	300	29
角溜柵300	300	420	390	350	360	44

※グレーチングの取寄せできます。

角溜柵蓋

角溜柵蓋

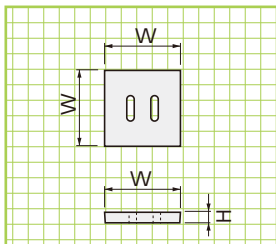

■寸法・重量表

呼称	寸法(mm)			参考重量(kg)
	W	W	H	
角溜柵蓋180	210	210	30	3
角溜柵蓋240	270	270	30	4
角溜柵蓋300	330	330	30	7

補助角柵

補助溜柵

受注生産

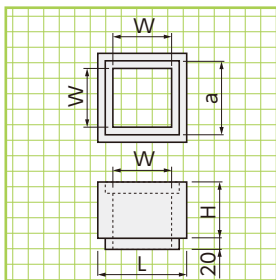

■寸法・重量表

呼称	寸法(mm)				参考重量(kg)	
	W	H	L	a		
H100用	補助角柵180	180	100	260	215	8
	補助角柵240	240	100	320	275	10
	補助角柵300	300	100	380	335	12
H150用	補助角柵180	180	150	260	215	12
	補助角柵240	240	150	320	275	16
	補助角柵300	300	150	380	335	19

改良溜柵(メッシュ筋入)

改良溜柵本体

改良溜柵本体

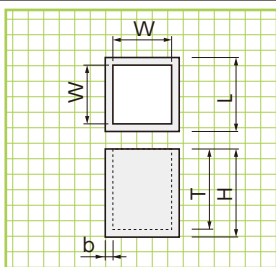

■寸法・重量表

呼称	寸法(mm)					参考重量(kg)
	W	H	T	b	L	
改良溜柵本体180	180	270	240	25	230	16
改良溜柵本体240	240	325	300	30	300	28
改良溜柵本体300	300	395	360	30	360	47

改良溜柵蓋

改良溜柵蓋

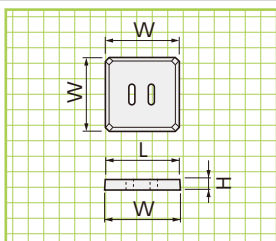

■寸法・重量表

呼称	寸法(mm)			参考重量(kg)
	W	H	L	
改良溜柵蓋180	230	30	210	3
改良溜柵蓋240	300	35	280	7
改良溜柵蓋300	360	35	340	10

改良補助柵

改良補助柵

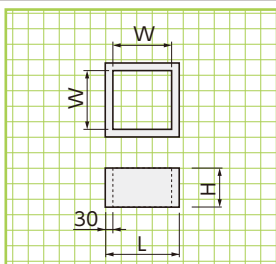

■寸法・重量表

呼称	寸法(mm)				参考重量(kg)	
	W	H	L	C		
H150用	改良補助柵240	240	150	300	30	12
	改良補助柵300	300	150	360	30	15

丸溜桝

丸溜桝本体 参考重量:46kg

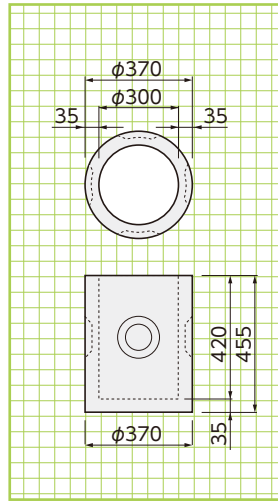

補助丸桝 参考重量:25kg

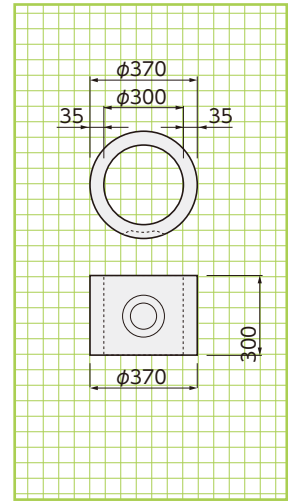

丸桝蓋枠 参考重量:15kg

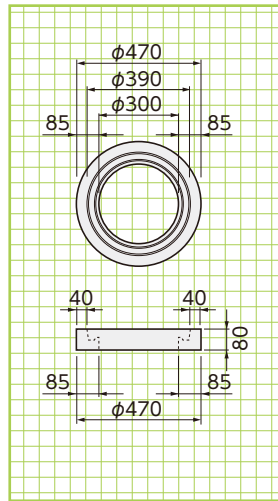
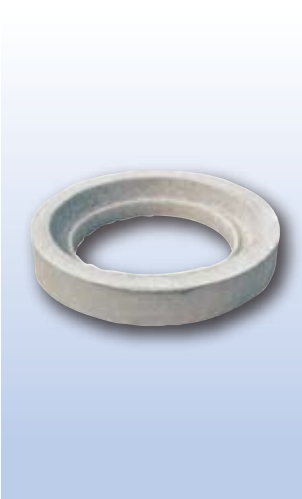

丸桝蓋 参考重量:11kg

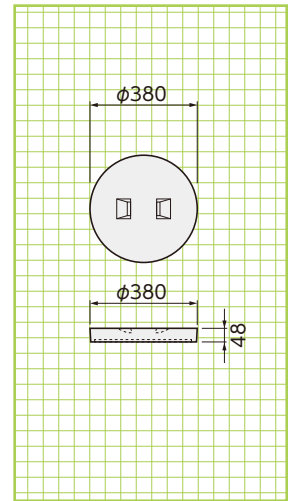

丸桝蓋枠(集水用) 参考重量:14kg

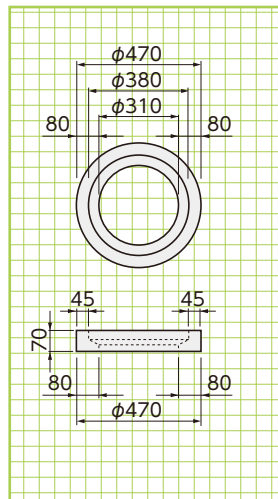
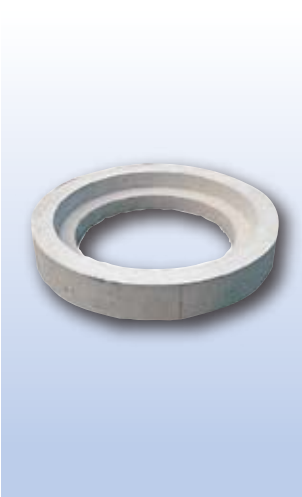

丸桝穴開蓋(集水用) 参考重量:10kg

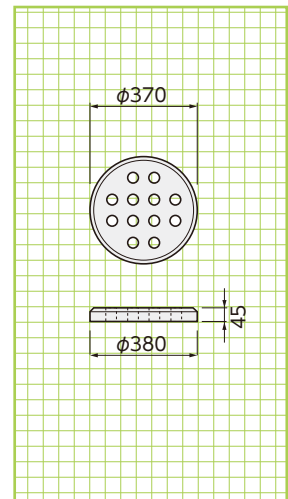

丸溜桝本体
補助丸桝

丸桝蓋枠
丸桝蓋

丸桝蓋枠
丸桝穴開蓋
(集水用)

擁壁類

河川関連

道路関連

管渠類

側溝類

農用関連

貯水槽関連

景觀関連

組合製品

その他

U字溝

U字溝本体

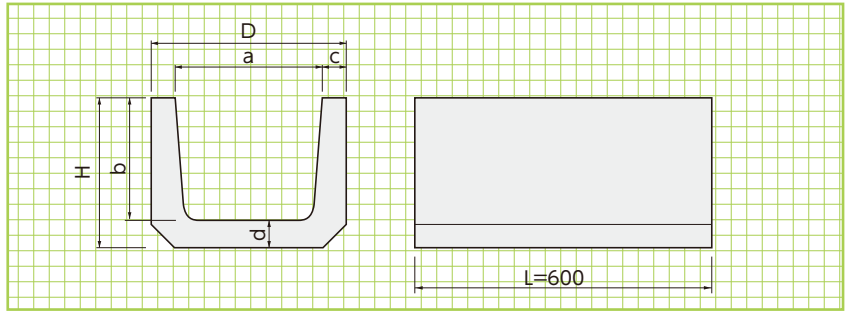

■寸法・重量表

呼称	寸法(mm)							参考重量(kg)
	a	b	c	d	D	H	L	
U字溝 60(メッシュ筋入)	60	60	20	20	100	80	600	7
U字溝 90(メッシュ筋入)	90	90	20	30	130	120	600	10
U字溝120(メッシュ筋入)	120	120	25	30	170	150	600	15
U字溝150(メッシュ筋入)	150	150	30	35	210	185	600	23

U字溝蓋

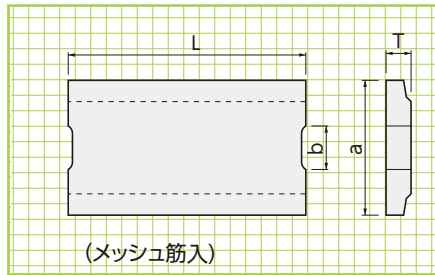
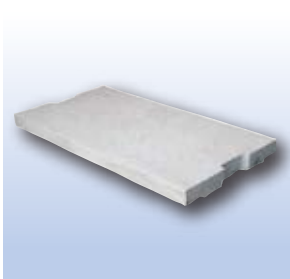

■寸法・重量表

呼称	寸法(mm)				参考重量(kg)
	a	T	b	L	
U字溝蓋 60	100	30	40	600	4
U字溝蓋 90	130	30	75	600	5
U字溝蓋120	170	35	75	600	8
U字溝蓋150	210	35	75	600	9

コンクリート皿型側溝(受注生産)

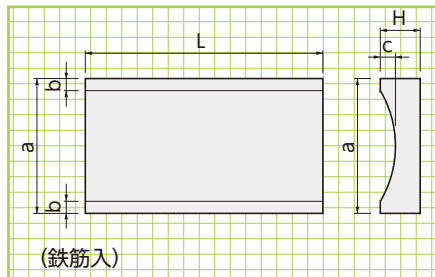
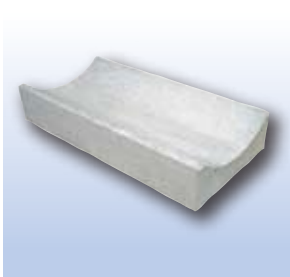

■寸法・重量表

呼称	寸法(mm)					参考重量(kg)
	a	b	c	h	L	
コンクリート皿型300	300	20	50	110	600	35

歩道上り

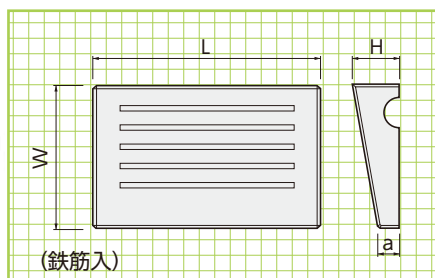
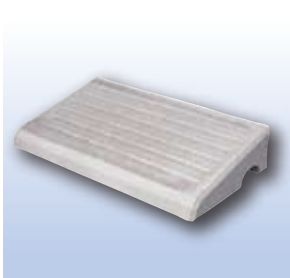

■寸法・重量表

呼称	寸法(mm)				参考重量(kg)
	a	H	W	L	
歩道上りH-80	50	80	250	500	16
歩道上りH-100	45	100	280	500	20
歩道上りH-120	55	120	300	500	26
歩道上りH-150	60	150	315	500	34

靴脱石

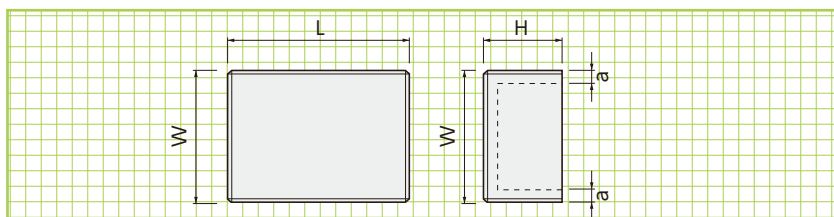

■寸法・重量表

呼称	寸法(mm)			参考重量(kg)
	L	W	H	
靴脱石(小)(メッシュ筋入)	400	360	150	21
靴脱石(中)(メッシュ筋入)	600	330	150	28
靴脱石(大)(メッシュ筋入)	400	360	230	30

洗出し平板 (受注生産)

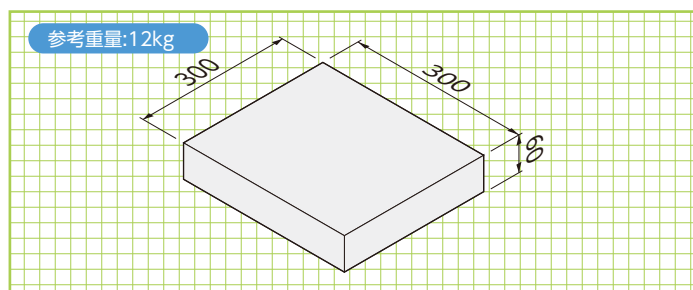

多目的洗い場

手間のかかる現場打から製品を据付けるだけのワンタッチ施工。型枠工・左官工不要。仕上がりがきれいです。



SE-S型

参考重量:65kg

意匠登録第1426291号

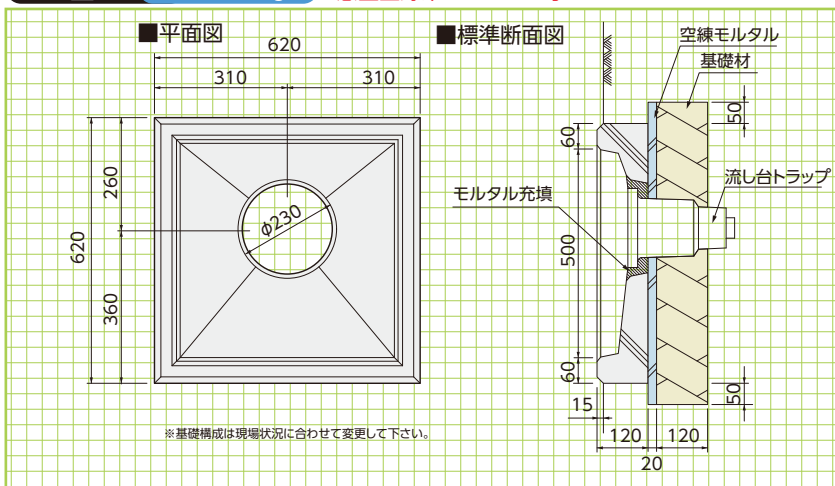

※基礎構成は現場状況に合わせて変更して下さい。

基本形状図

形状・寸法

擁壁類

河川関連

道路関連

管渠類

側溝類

農用関連

貯水槽関連

景觀関連

組合製品

その他