

# 歩車道境界ブロック

基本形状図

形状・寸法  
重量表

## ■歩車道境界ブロックA 京都市型H=70

参考重量:16kg

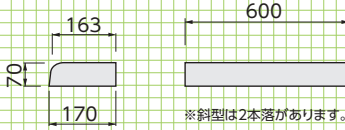

## ■歩車道境界ブロックB 京都市型H=70

参考重量:20kg

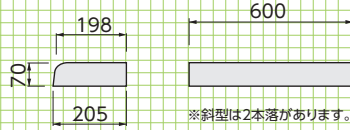

## ■歩車道境界ブロックA 京都市型H=80

参考重量:19kg

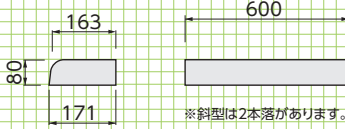

## ■歩車道境界ブロックB 京都市型H=80

参考重量:22kg

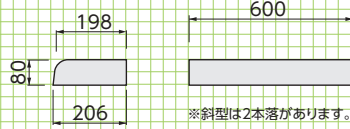

## ■歩車道境界ブロックA 京都市型H=100

参考重量:23kg

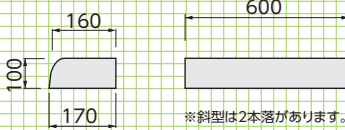

## ■歩車道境界ブロックB 京都市型H=100

参考重量:28kg

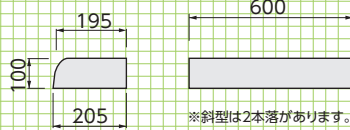

## ■京都市型 歩車A 2本落ち200~70

参考重量:63kg

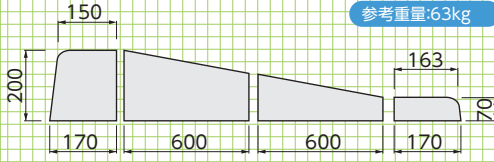

## ■京都市型 歩車B 2本落ち200~70

参考重量:94kg

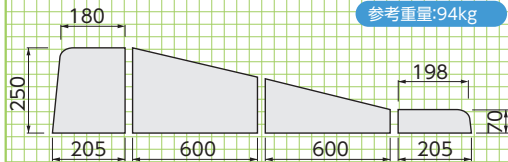

## ■京都市型 歩車A 2本落ち200~100

参考重量:70kg



## ■京都市型 歩車B 2本落ち200~100

参考重量:101kg

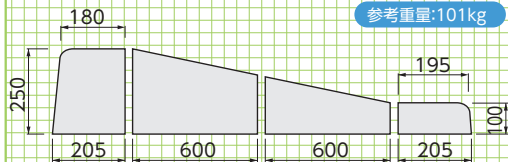

## ■両面歩車道A・B段差

参考重量(A型):44kg

参考重量(B型):64kg

※A型・B型

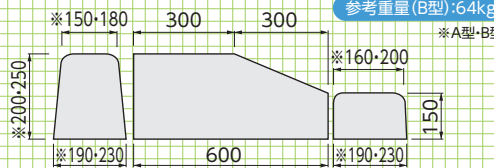

## ■両面歩車道A・B・C端部

参考重量(A型):46kg

参考重量(B型):68kg

参考重量(C型):84kg

※A型・B型・C型

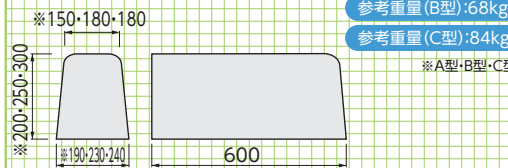

## ■国土交通省型A H=100

参考重量:23kg

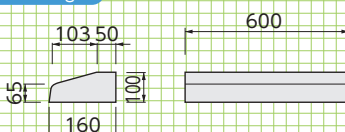

## ■大阪府型 H=100

参考重量:24kg

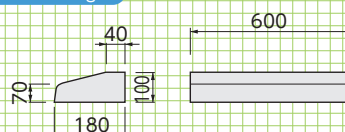



# 歩車道境界ブロック

※地域によって形状寸法が異なります。詳しくは営業担当にご相談ください。

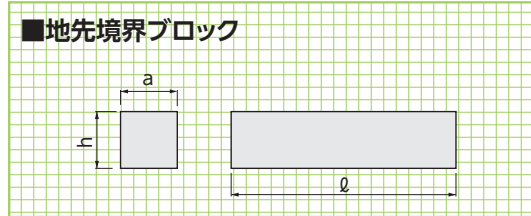
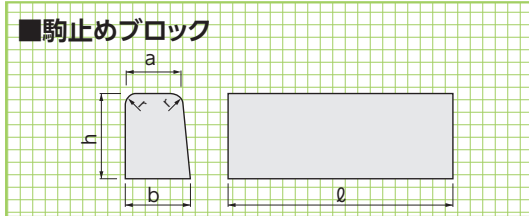
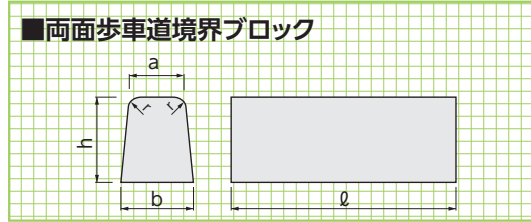
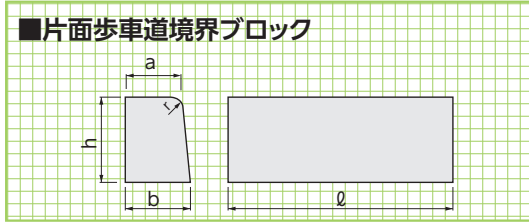

**■寸法・重量表**

呼称	寸法(mm)					参考重量(kg)	
	a	b	h	r	ℓ		
片面歩車道境界ブロック	A	150	170	200	20	600	45
	B	180	205	250	30	600	65
	C	180	210	300	30	600	81
両面歩車道境界ブロック	A	150	190	200	20	600	47
	B	180	230	250	30	600	70
	C	180	240	300	30	600	86
駒止めブロック	A	150	170	200	20	600	44
	B	180	205	250	30	600	66
	C	180	210	300	30	600	80
地先境界ブロック	A	120	120	120	-	600	20
	B	150	150	120	-	600	25
	C	150	150	150	-	600	31

※面取りについては承認図でご確認ください。

**■歩車道境界ブロックR型1/4円に対する使用個数  
(片面歩車道境界基本ブロックのみ)**

R(m)	0.5	1.0	1.5	2.0	3.0	4.0	5.0
A(本)	-	3	4	5	8	11	13
B(本)	1/2円で3本	3	4	5	8	11	13
C(本)	1/2円で3本	3	4	5	8	10	-

基本形状図

管渠類

地下雨水貯留製品

擁壁類

側溝類

道路用製品

河川用製品

# 水抜き用

※地域によって形状寸法が異なります。詳しくは営業担当にご相談ください。

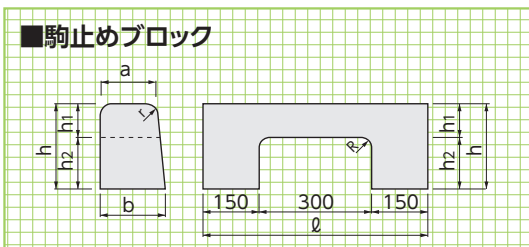
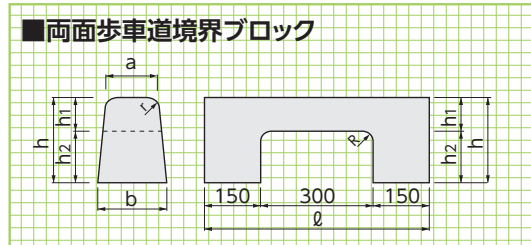
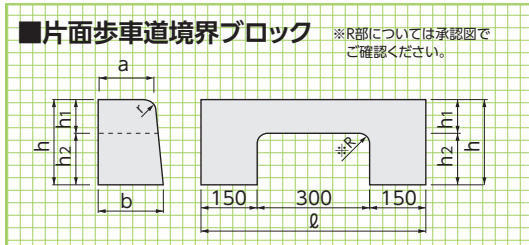

**■寸法・重量表**

呼称	寸法(mm)							参考重量(kg)	
	a	b	h	h1	h2	r	ℓ		
片面歩車道境界ブロック	A	150	170	200	80	120	30	600	26
	B	180	205	250	100	150	30	600	46
	C	180	210	300	100	200	30	600	56
両面歩車道境界ブロック	A	150	190	200	100	100	30	600	37
	B	180	230	250	100	150	30	600	54
	C	180	240	300	100	200	30	600	62
駒止めブロック	A	150	170	200	80	120	30	600	31
	B	180	205	250	100	150	30	600	54
	C	180	210	300	100	200	30	600	37

基本形状図

農用製品

景観製品

その他

## バリアフリー切下げ用

基本形状図

形状・寸法  
重量表

### ■神戸市バリアフリー(基本)

参考重量:26kg

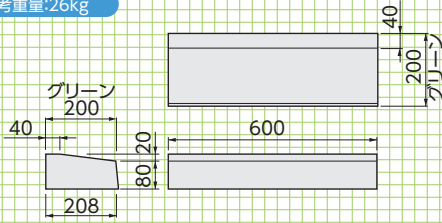

### ■兵庫県型バリアフリー(基本)

参考重量:26kg

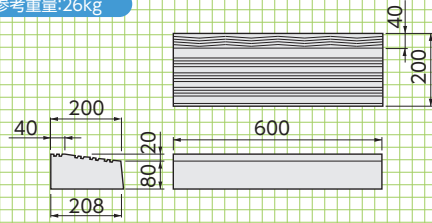

### ■R型参考重量・1/4円に対する使用個数(神戸市・兵庫県共通)

R(m)	2.0	3.0	4.0
参考重(kg)	25	24	26
使用本数(本)	5	8	11

### ■R型

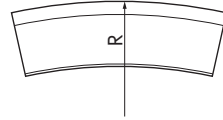

## バリアフリー斜用

基本形状図

形状・寸法  
重量表

### ■駒止め→バリアフリー

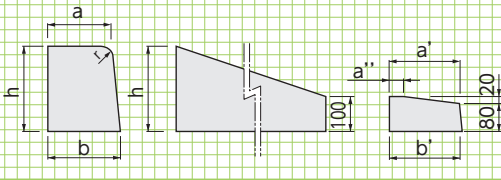

※ 2段落しは斜部900mmになります。

### ■寸法・重量表(神戸市標準)

呼称		寸法(mm)					参考重量(kg)			
		a	a'	a''	b	b'	r	1段目	2段目	3段目
A-L(600)	1段落し	150	165	5	170	173	20	32	-	-
	2段落し	150	165	5	170	173	20	42	29	-
B-L(600)	1段落し	180	200	40	205	208	30	46	-	-
	2段落し	180	200	40	205	208	30	63	40	-

### ■寸法・重量表(兵庫県 標準)

呼称		寸法(mm)					参考重量(kg)			
		a	a'	a''	b	b'	r	1段目	2段目	3段目
A-L(600)	2段落し	150	165	5	170	173	20	42	29	-
	B-L(600)	2段落し	180	200	40	205	208	30	63	40

## 歩道切下げ用

※地域によって形状寸法が異なります。詳しくは営業担当にご相談ください。

基本形状図

形状・寸法  
重量表

### ■歩車道境界ブロック乗入れ用

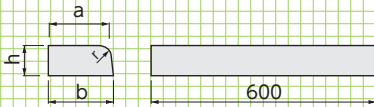

### ■寸法・重量表

呼称		寸法(mm)				参考重量(kg)
		a	b	h	r	
旧平型用	A	150	160	100	20	21
	B	180	190	100	30	25
平型用	小	160	170	100	20	22
	大	195	205	100	30	26



### ■歩車道境界ブロック乗入れ用R型

呼称		対応R					
旧平型用	A	1.0R	1.5R	2.0R	3.0R	4.0R	5.0R
	B	1.0R	1.5R	2.0R	3.0R	4.0R	5.0R
乗入れ用	B	1.0R	1.5R	2.0R	3.0R	4.0R	5.0R
	特B	1.0R	1.5R	2.0R	3.0R	4.0R	5.0R
平型用	小	1.0R	1.5R	2.0R	3.0R	4.0R	5.0R
	大	1.0R	1.5R	2.0R	3.0R	4.0R	5.0R

### ■歩車道境界ブロック切下げ用

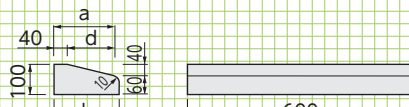

### ■寸法・重量表

呼称		寸法(mm)			参考重量(kg)	対応する基本
		a	b	d		
A(C型)		164	170	124	19	A
B(特C型)		199	205	159	23	B・C

### ■歩車道境界ブロック切下げ用R型

呼称		対応R					
A(C型)		1.0R	1.5R	2.0R	3.0R	4.0R	5.0R
B(特C型)		1.0R	1.5R	2.0R	3.0R	4.0R	5.0R

# 歩車道斜用

※地域によって形状寸法が異なります。詳しくは営業担当にご相談ください。

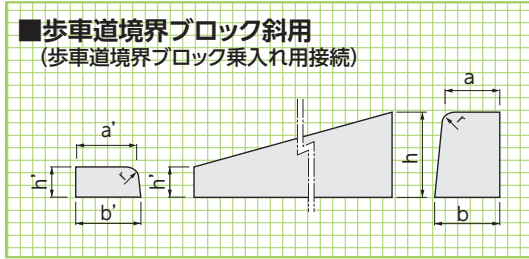

■歩車道境界ブロック斜用  
(歩車道境界ブロック乗入れ用接続)

■寸法・重量表

呼称	寸法(mm)							参考重量(kg)			
	a	a'	b	b'	h	h'	r	1段目	2段目	3段目	
A	1段落し	150	160	170	170	200	100	20	34	-	-
	2段落し	150	160	170	170	200	100	20	29	40	-
	3段落し	150	160	170	170	200	100	20	-	-	-
B	1段落し	180	195	205	205	250	100	30	47	-	-
	2段落し	180	195	205	205	250	100	30	37	56	-
	3段落し	180	195	205	205	250	100	30	35	48	59
C	1段落し	180	195	210	205	300	100	30	55	-	-
	3段落し	180	195	210	205	300	100	30	38	55	73

※斜用には右用と左用があり、図は右用です。  
車道側から見て右上がり用を右用と呼びます。

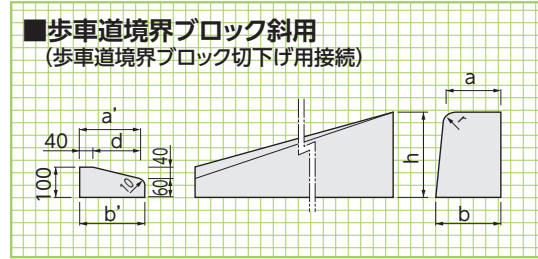

■歩車道境界ブロック斜用  
(歩車道境界ブロック切下げ用接続)

■寸法・重量表

呼称	寸法(mm)							参考重量(kg)			
	a	a'	b	b'	h	h'	r	1段目	2段目	3段目	
A	1段落し	150	164	170	170	200	100	20	34	-	-
	2段落し	150	164	170	170	200	100	20	29	40	-
	3段落し	150	164	170	170	200	100	20	-	-	-
B	1段落し	180	199	205	205	250	100	30	47	-	-
	2段落し	180	199	205	205	250	100	30	37	56	-
	3段落し	180	199	205	205	250	100	30	35	48	59
C	1段落し	180	199	210	205	300	100	30	55	-	-
	3段落し	180	199	210	205	300	100	30	38	55	73

※斜用には右用と左用があり、図は右用です。  
車道側から見て右上がり用を右用と呼びます。

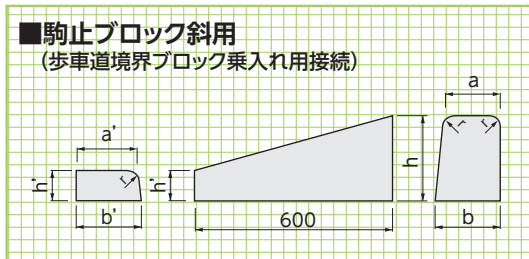

■駒止ブロック斜用  
(歩車道境界ブロック乗入れ用接続)

■寸法・重量表

呼称	寸法(mm)							参考重量(kg)
	a	a'	b	b'	h	h'	r	
A	150	160	170	170	200	100	20	31
B	180	195	205	205	250	100	30	47
C	180	195	210	205	300	100	30	54

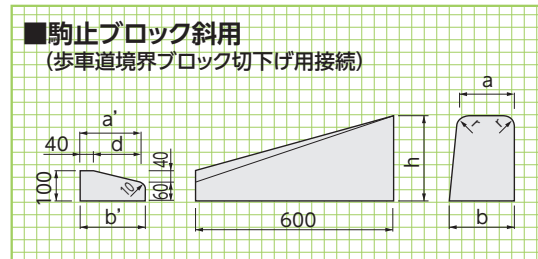

■駒止ブロック斜用  
(歩車道境界ブロック切下げ用接続)

■寸法・重量表

呼称	寸法(mm)							参考重量(kg)
	a	a'	b	b'	h	h'	r	
A	150	164	170	170	200	100	20	31
B	180	199	205	205	250	100	30	47

基本形状図

形状・寸法  
重量表

管渠類

地下雨水貯留製品

擁壁類

側溝類

道路用製品

河川用製品

農用製品

景観製品

その他

## 歩車道境界ブロック袖用

※地域によって形状寸法が異なります。詳しくは営業担当にご相談ください。

基本形状図

形状・寸法  
重量表

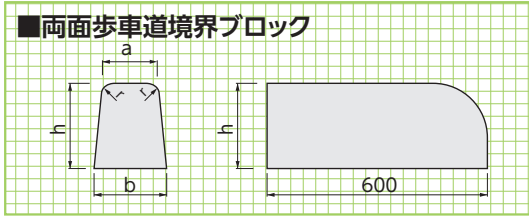

■寸法・重量表

呼称	寸法(mm)				参考重量(kg)
	a	b	h	r	
B	180	230	250	30	64
C	180	240	300	30	77

## 滋賀県型歩車道境界ブロック

基本形状図

形状・寸法  
重量表

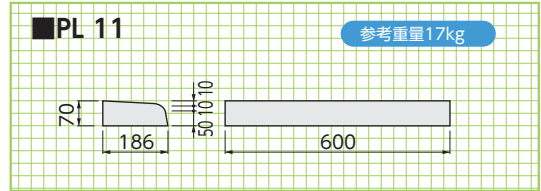
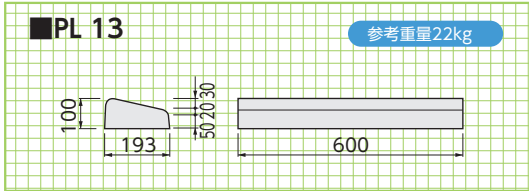

## その他コンクリート境界ブロック

※地域によって形状寸法が異なります。詳しくは営業担当にご相談ください。

基本形状図

形状・寸法  
重量表

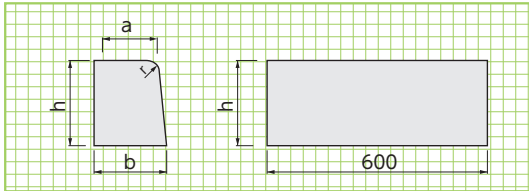

■寸法・重量表

呼称	寸法(mm)				参考重量(kg)
	a	b	h	r	
E-10(K104)	100	110	155	20	22
H150A	100	100	150	20	21
H200B	100	100	200	20	28

## マウンタブル縁石 (NEXCO規格)

※地域によって形状寸法が異なります。詳しくは営業担当にご相談ください。

基本形状図

形状・寸法  
重量表

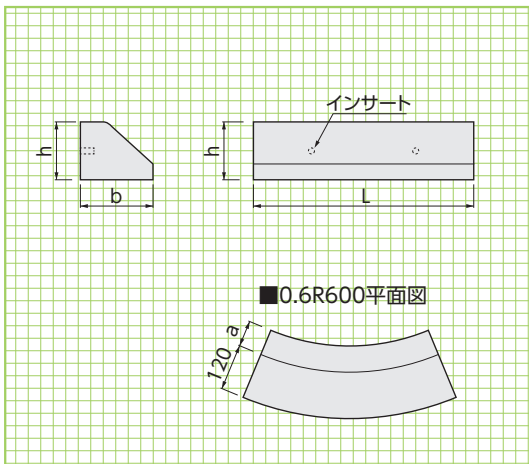

■寸法・重量表

呼称	寸法(mm)				参考重量(kg)
	a	b	h	L	
900	80	200	170	990	61
0.6R600	80	200	170	-	32