

# エプロンブロック



## ●特長

1. 製品長が2000mmのため、施工の省力化、工期の短縮化および現場管理が容易です。
2. エプロン幅は、500mmとし縁石の高さを3種類準備しました。
3. 不等沈下がないよう継手部をインロー方式にしています。
4. 製品の幅、厚み等は建設省L形側溝に準じています。
5. D型の使用により、セミフラットにも対応します。



▲D型

## A・B・C型

形状・寸法  
重量表

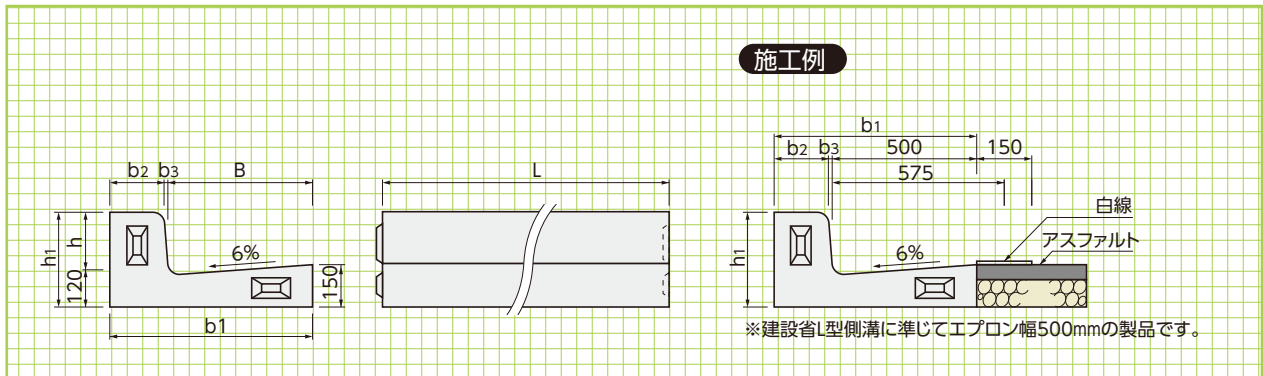

## ■寸法・重量表

呼 称	寸 法(mm)							参考重量 (kg)
	B	b <sub>1</sub>	b <sub>2</sub>	b <sub>3</sub>	h	h <sub>1</sub>	L	
A 150×500	500	665	150	15	150	270	2000	522
B 200×500	500	700	180	20	200	320	2000	609
C 250×500	500	705	180	25	250	370	2000	664

## D 型

形状・寸法  
重量表

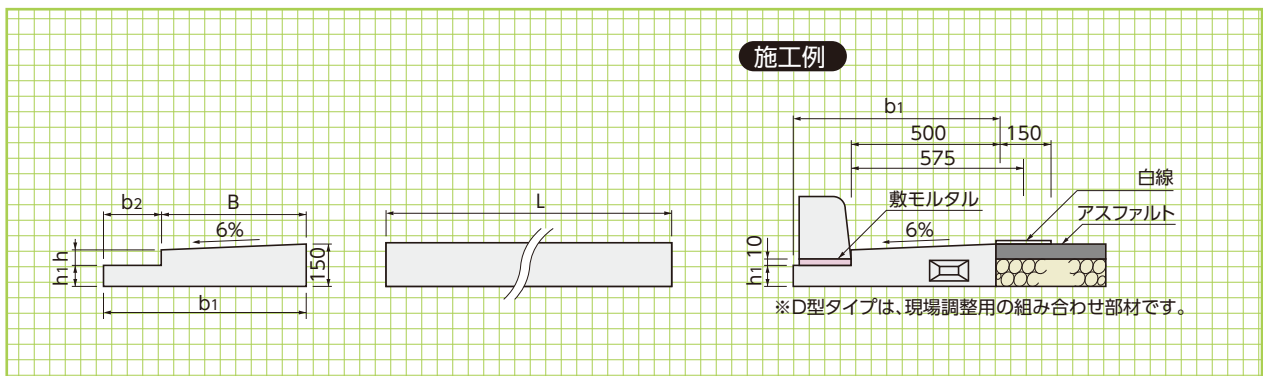

## ■寸法・重量表

呼 称	寸 法(mm)						参考重量 (kg)
	B	b <sub>1</sub>	b <sub>2</sub>	h	h <sub>1</sub>	L	
D 120×500	500	755	255	60	60	2000	391

標準敷設図

形状・寸法  
数量表

擁壁類

管渠類

側溝類

道路関連

基本形状図

形状・寸法  
重量表

河川関連

貯水槽関連

浸透製品・基礎類

景観関連・その他

A・B・C型

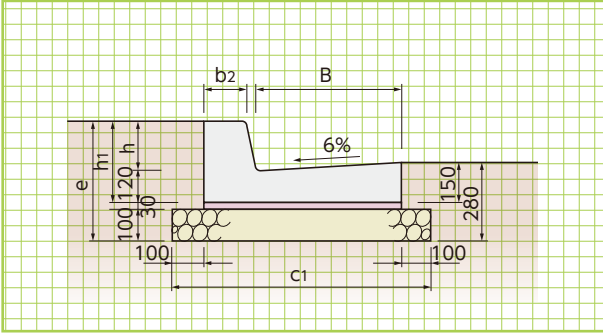

D型

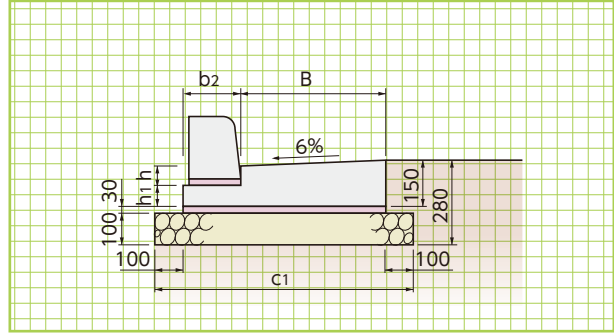

標準敷設材料表

(10m当り)

呼称	寸法(mm)							基礎工		目地モルタル(m³)
	B	b2	c1	e	h	h1	L	基礎材(m²)	敷モルタル(m³)	
A 150×500	500	150	865	400	150	270	2000	8.65	0.200	0.0039
B 200×500	500	180	900	450	200	320	2000	9.00	0.210	0.0041
C 250×500	500	180	905	500	250	370	2000	9.05	0.211	0.0042
D 120×500	500	255	955	-	60	60	2000	9.55	0.226	0.0019

段差ブロック・すり付ブロック

A型

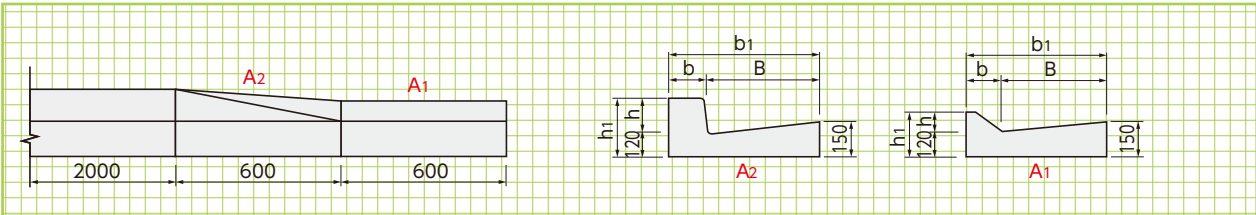

B型

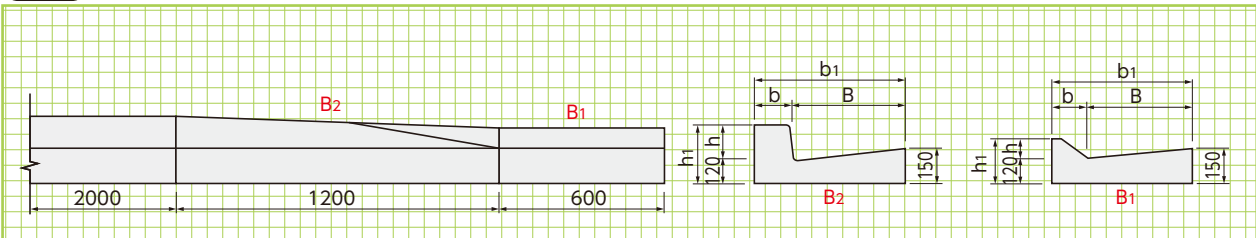

C型

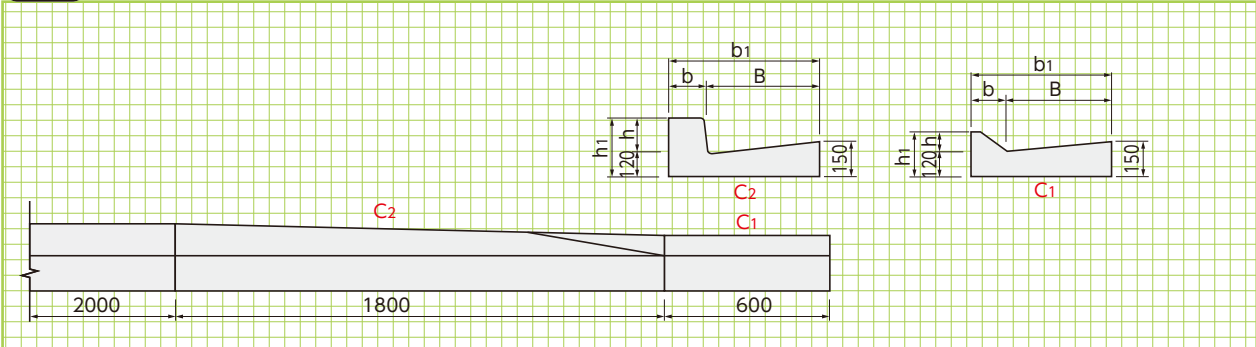

寸法・重量表

呼称	寸法(mm)	寸法(mm)							参考重量(kg)
		B	b	b1	h	h1	L		
A型	150×500	A1	500	165	665	50	170	600	129
	1段落とし	A2	500	165	665	50~150	170~270	600	143
B型	200×500	B1	500	200	700	50	170	600	137
	1段落とし	B2	500	200	700	50~200	170~320	1200	264
C型	250×500	C1	500	205	705	50	170	600	139
	1段落とし	C2	500	205	705	50~250	170~370	1800	508

