

JSフォーム (GRC製大型側溝用埋設型枠)

NNTD
1214

NETIS掲載終了
QS-980217-VE

GRC

大型側溝の暗渠化に最適です。

JSフォームとは…

KCフォームの特徴を生かしながら、鉄筋入りのリブ構造により、大型側溝への適用を可能にしたGRC製埋設型枠です。



●特長

1.現場施工を合理化

ノーサポート、解体作業の解消、残材発生の解消。

2.構造躯体の耐久性向上

鉄筋防蝕効果。

3.コンパネ不使用による森林資源保護

4.腐食による捨型枠脱落問題の解消

5.ダイヤモンドカッターによる現場加工が容易

■施工前



■施工後



基本形状図

形状・寸法
重量表



■形状・寸法

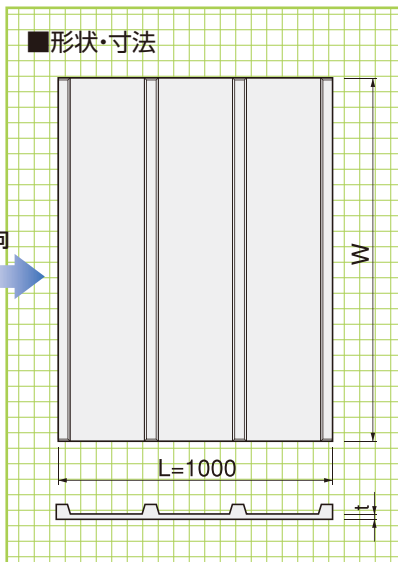

■リブ構造部分

(mm)

| 製品タイプ | A型 (溝幅600～溝幅1000) | B型 (溝幅1000～溝幅1200) | C型 (溝幅1100～溝幅1500) |
|--------|----------------------|-----------------------|-----------------------|
| リブ断面形状 | 30 27 D10鉄筋 | 38 32 D13鉄筋 | 40 37 D13鉄筋 |

■寸法・重量表

(mm)

| 製品タイプ | 呼称 | ※W | 参考重量(kg) | 溝幅 | 参考歩掛(人/m) |
|-------|--------|------|----------|-------|-----------|
| A型 | A600用 | 750 | 23.3 | ～ 600 | 0.014 |
| | A700用 | 850 | 26.4 | ～ 700 | 0.014 |
| | A800用 | 950 | 29.5 | ～ 800 | 0.014 |
| | A900用 | 1050 | 32.6 | ～ 900 | 0.014 |
| | A1000用 | 1150 | 35.7 | ～1000 | 0.014 |
| B型 | B1000用 | 1150 | 43.7 | ～1000 | 0.027 |
| | B1100用 | 1250 | 47.5 | ～1100 | 0.027 |
| | B1200用 | 1350 | 51.3 | ～1200 | 0.027 |
| C型 | C1100用 | 1250 | 51.3 | ～1100 | 0.027 |
| | C1200用 | 1350 | 55.4 | ～1200 | 0.027 |
| | C1300用 | 1450 | 59.5 | ～1300 | 0.027 |
| | C1400用 | 1550 | 63.6 | ～1400 | 0.027 |
| | C1500用 | 1650 | 67.7 | ～1500 | 0.027 |

●上表は、蓋厚180mm以下の場合を示したものです。
その他の場合については構造、現場打ちコンクリート許容最大厚さを算定いたします。
※Wは敷設時の両側の掛かりしろをそれぞれ75mmとした場合です。

打設断面図

形状・寸法

擁壁類

管渠類

側溝類

道路関連

側溝湾曲部
参考敷設
施工要領

河川関連

貯水槽関連

組合製品・その他

アングル
工法

景観関連

■打設断面図

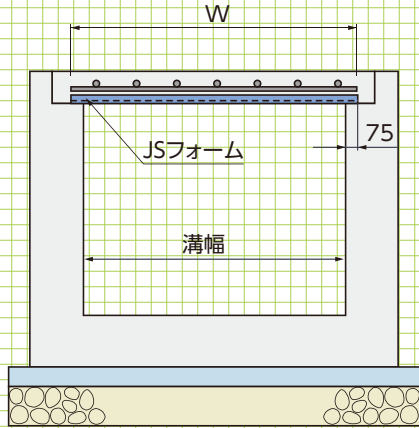

■L方向打設断面図

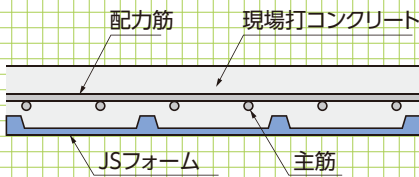

◎リブ部を上向きにして施工します。

※サイズと荷重によってサポートが必要な場合があります。詳細はお問い合わせください。

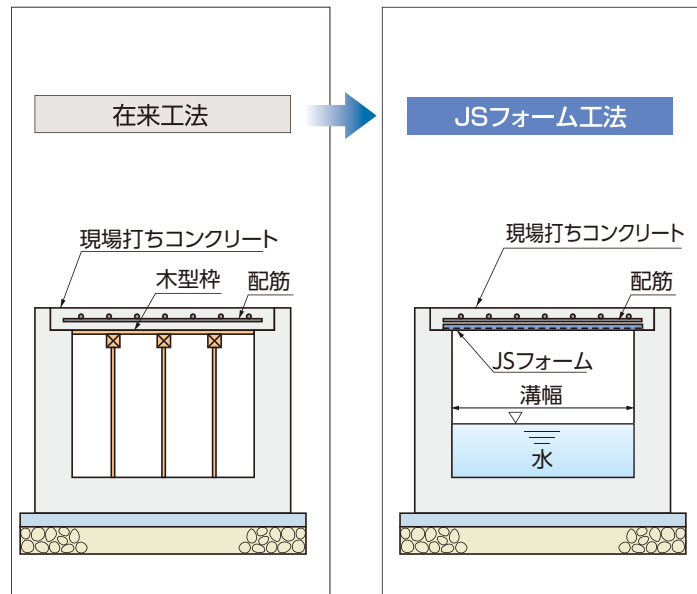

■側溝湾曲部の参考敷設施工要領

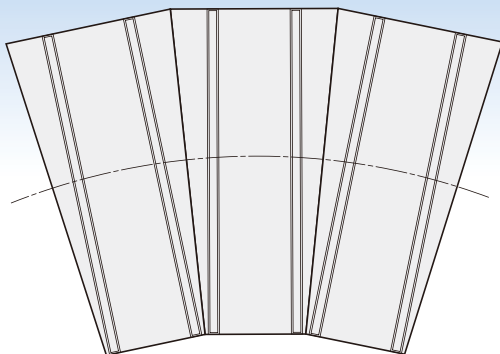

■下図に示すようにJSフォームをカットする場合、リブ部よりのとび出しの寸法は、200mmを最大とします。

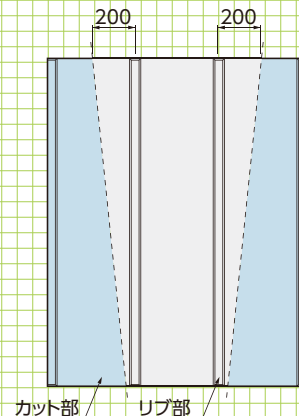

●特長

1.大型水路対応

水路幅が1500~2500mmまでの大型水路の暗渠化が簡単に行えます。

2.簡単施工

等辺山形鋼とJSフォーム、鉄筋を設置後にコンクリートを打設するだけで暗渠型側溝となります。

3.バリアフリー

バリアフリーの障害となる古い水路を暗渠化することで安全性が向上します。

4.ローコスト

既存の水路をそのまま利用するため、建設廃材の発生も最小限で側溝入れ替えよりも経済的です。

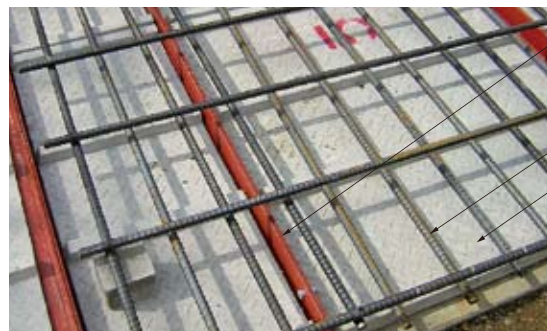

▼通水中でも施工可能

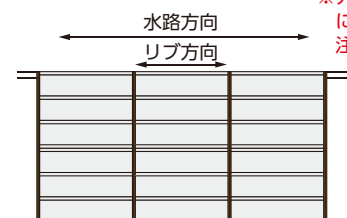

※アングル工法の場合には製品の向きにご注意ください