

角溜柵

角溜柵本体

角溜柵本体

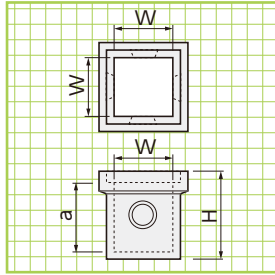

■寸法・重量表

呼称	寸法(mm)				参考重量(kg)
	W	W	H	a	
角溜柵180(メッシュ筋入)	180	180	290	230	17
角溜柵240(メッシュ筋入)	240	240	360	300	29
角溜柵300(メッシュ筋入)	300	300	420	360	44

※グレーチングの取寄せできます。

角溜柵蓋

角溜柵蓋

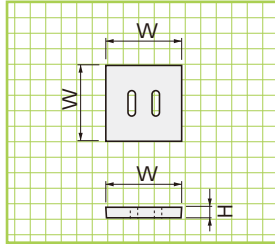

■寸法・重量表

呼称	寸法(mm)			参考重量(kg)
	W	W	H	
角溜柵蓋180(メッシュ筋入)	210	210	30	3
角溜柵蓋240(メッシュ筋入)	270	270	30	4
角溜柵蓋300(メッシュ筋入)	330	330	30	7

補助角柵

補助角柵

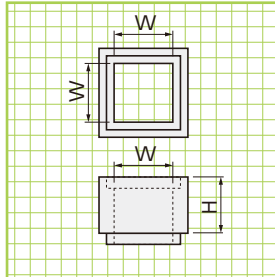

■寸法・重量表

呼称	寸法(mm)			参考重量(kg)	
	W	W	H		
H100用	補助角柵180(メッシュ筋入)	180	180	100	8
	補助角柵240(メッシュ筋入)	240	240	100	10
	補助角柵300(メッシュ筋入)	300	300	100	12
H150用	補助角柵180(メッシュ筋入)	180	180	150	12
	補助角柵240(メッシュ筋入)	240	240	150	16
	補助角柵300(メッシュ筋入)	300	300	150	19

受注生産

改良溜柵

改良溜柵本体

改良溜柵本体

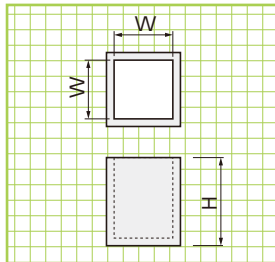

■寸法・重量表

呼称	寸法(mm)			参考重量(kg)
	W	W	H	
改良溜柵本体180(メッシュ筋入)	180	180	290	16
改良溜柵本体240(メッシュ筋入)	240	240	360	28
改良溜柵本体300(メッシュ筋入)	300	300	420	47

改良溜柵蓋

改良溜柵蓋

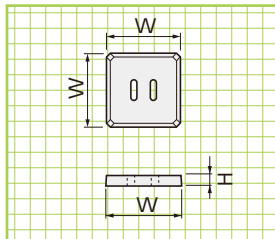
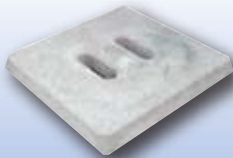

■寸法・重量表

呼称	寸法(mm)			参考重量(kg)
	W	W	H	
改良溜柵蓋180(メッシュ筋入)	230	230	30	3
改良溜柵蓋240(メッシュ筋入)	300	300	35	7
改良溜柵蓋300(メッシュ筋入)	360	360	35	10

改良補助柵

改良補助柵

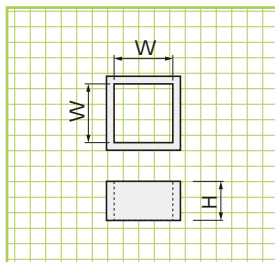
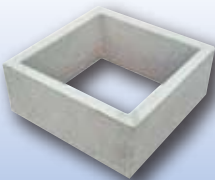

■寸法・重量表

呼称	寸法(mm)			参考重量(kg)	
	W	W	H		
H150用	改良補助柵240(メッシュ筋入)	240	240	150	12
	改良補助柵300(メッシュ筋入)	300	300	150	15

丸溜柵

丸溜柵本体 参考重量:46kg

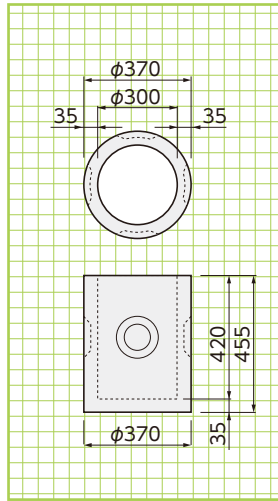

補助丸柵 参考重量:25kg

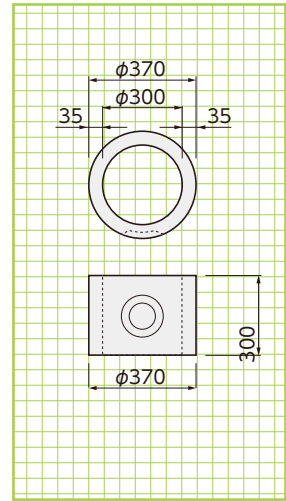

丸柵蓋枠 参考重量:15kg

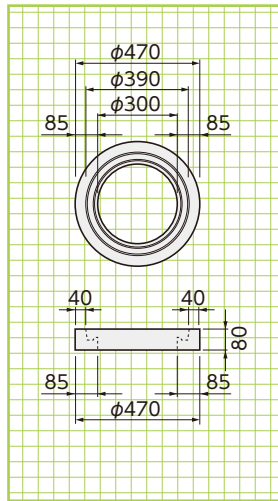
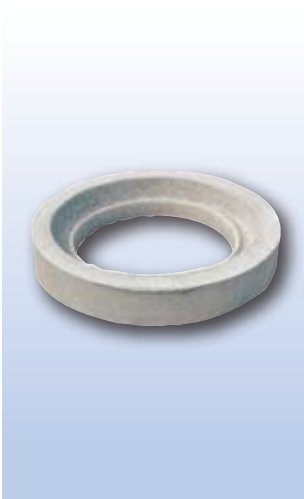

丸柵蓋 参考重量:11kg

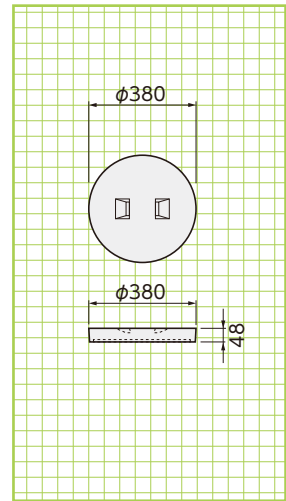

丸柵蓋枠(集水用) 参考重量:14kg

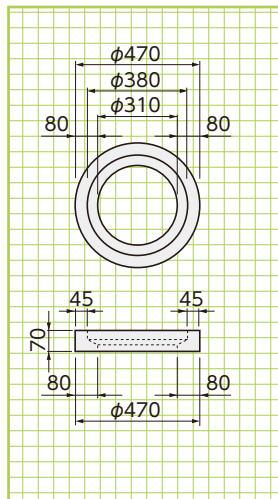
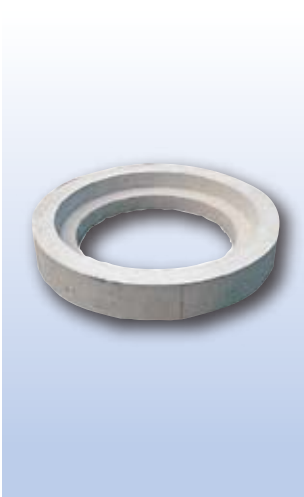

丸柵穴開蓋(集水用) 参考重量:10kg

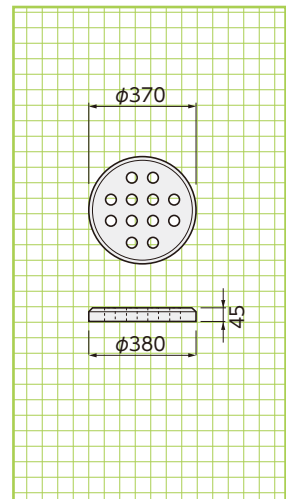

丸溜柵本体
補助丸柵

丸柵蓋枠
丸柵蓋

丸柵蓋枠
丸柵穴開蓋
(集水用)

擁壁類

河川閔連

道路閔連

管渠類

側溝類

農用閔連

貯水槽閔連

景觀閔連

組合製品

その他

U字溝

U字溝本体

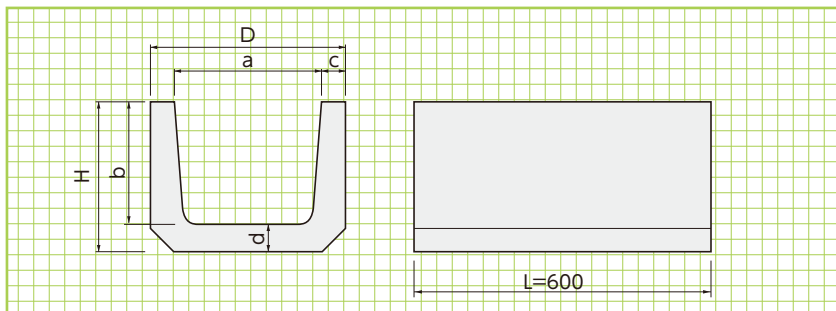

■寸法・重量表

呼称	寸法(mm)							参考重量(kg)
	a	b	c	d	D	H	L	
U字溝 60(メッシュ筋入)	60	60	20	20	100	80	600	7
U字溝 90(メッシュ筋入)	90	90	20	30	130	120	600	10
U字溝120(メッシュ筋入)	120	120	25	30	170	150	600	15
U字溝150(メッシュ筋入)	150	150	30	35	210	185	600	23

U字溝蓋

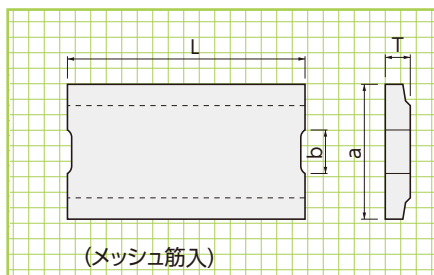

(メッシュ筋入)

■寸法・重量表

呼称	寸法(mm)				参考重量(kg)
	a	T	b	L	
U字溝蓋 60	100	30	40	600	4
U字溝蓋 90	130	30	75	600	5
U字溝蓋120	170	35	75	600	8
U字溝蓋150	210	35	75	600	9

コンクリート皿型側溝 (受注生産)

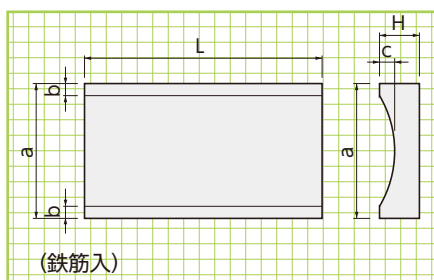
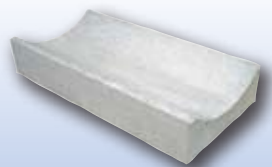

(鉄筋入)

■寸法・重量表

呼称	寸法(mm)					参考重量(kg)
	a	b	c	h	L	
コンクリート皿型300	300	20	50	110	600	35

歩道上り

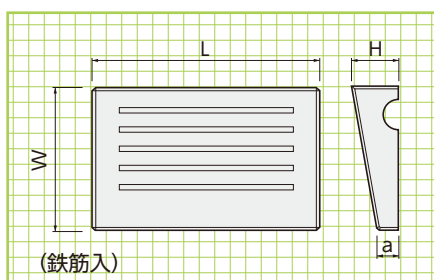
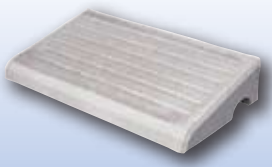

(鉄筋入)

■寸法・重量表

呼称	寸法(mm)				参考重量(kg)
	a	H	W	L	
歩道上りH-80	50	80	250	500	16
歩道上りH-100	45	100	280	500	20
歩道上りH-120	55	120	300	500	26
歩道上りH-150	60	150	315	500	34

靴脱石

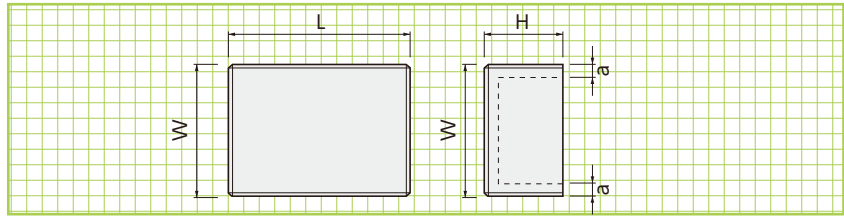

■寸法・重量表

呼称	寸法(mm)			参考重量(kg)
	L	W	H	
靴脱石(小)(メッシュ筋入)	400	360	150	21
靴脱石(中)(メッシュ筋入)	600	330	150	28
靴脱石(大)(メッシュ筋入)	400	360	230	30

洗出し平板(受注生産)

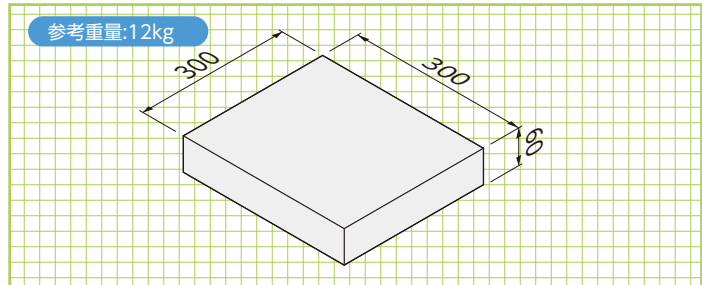

多目的洗い場

手間のかかる現場打から製品を据付けるだけのワンタッチ施工。
型枠工・左官工不要。仕上がりもきれいです。



SE-S型

参考重量:65kg

意匠登録第1426291号

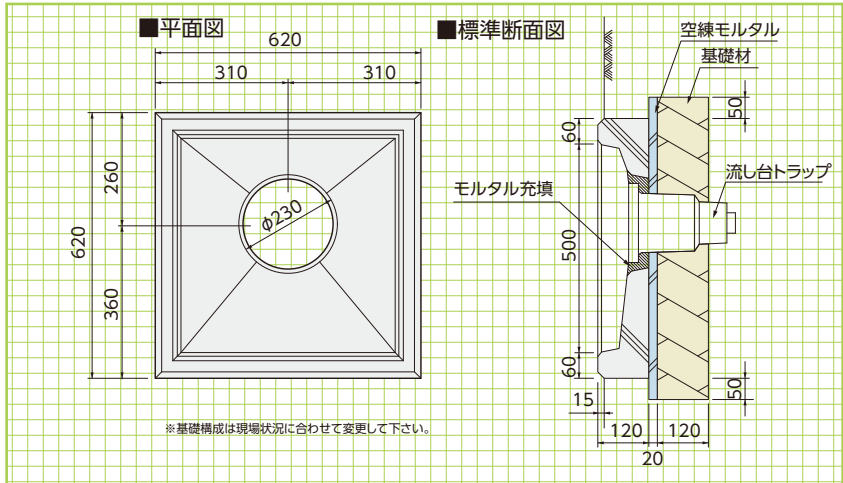

基本形状図

形状・寸法