

KPブロック/KPブロックII型 (省力化練積み間知ブロック(1個/m²))



※宅地造成での使用をご検討の場合は営業担当までご相談ください。

平均明度
6.0

輝度の標準偏差
21

●特長

- 1.1個が1m²なので、工期は大幅に短縮され、作業の省力化が出来ます。
- 2.基礎部をプレキャスト化する事により、施工労力を軽減しました。
- 3.裏壁があるため、裏型枠は必要ありません。
- 4.ブロック表面が擬石模様なので、自然との調和が図れます。
- 5.胴込コンクリートが一体化するため、強固な練り積み擁壁を形成できます。

■使用条件(直高と法勾配との関係) (道路土工 擁壁工指針)

直高(m)		~3.0	3.0~5.0	5.0~7.0
法勾配	盛土	1:0.4	1:0.5	-
	切土	1:0.3	1:0.4	1:0.5
ブロック控長		45cm	50cm	55cm



▲福岡県八女市

標準
施工断面図

千鳥積み

控え350：千鳥積み

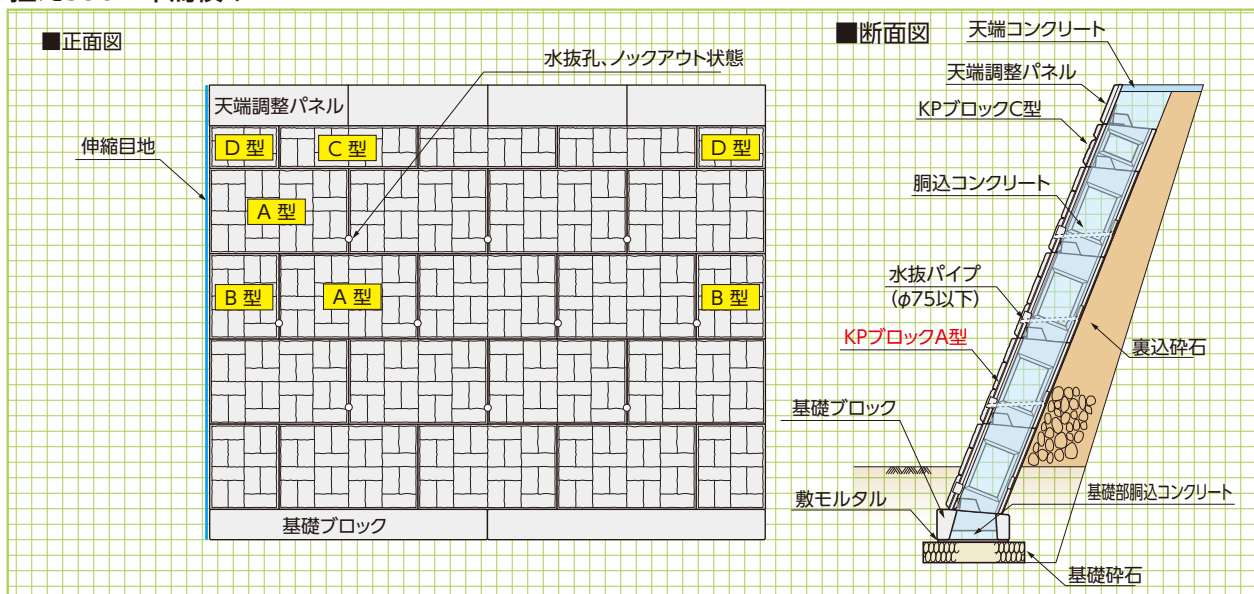

標準
施工断面図

イモ積み

控え450、500、550：イモ積み (KPブロックII型)

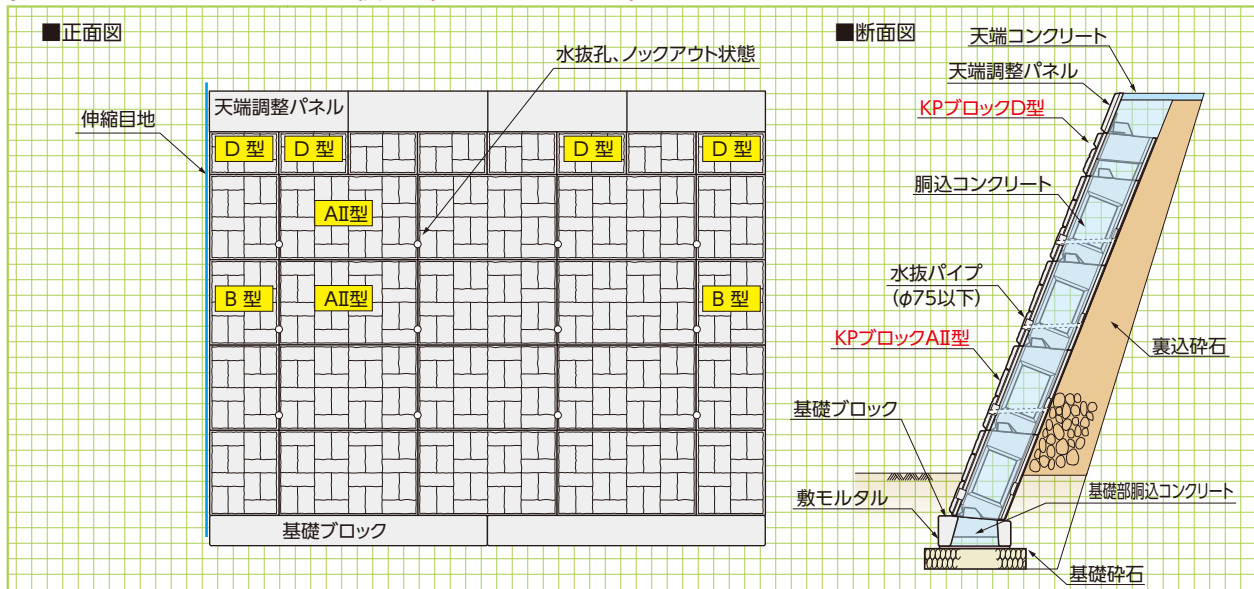

■ 本体A型

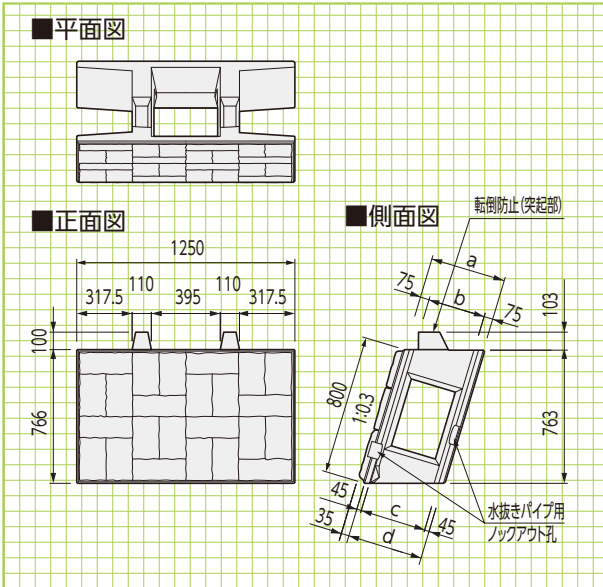

■ 本体AII型

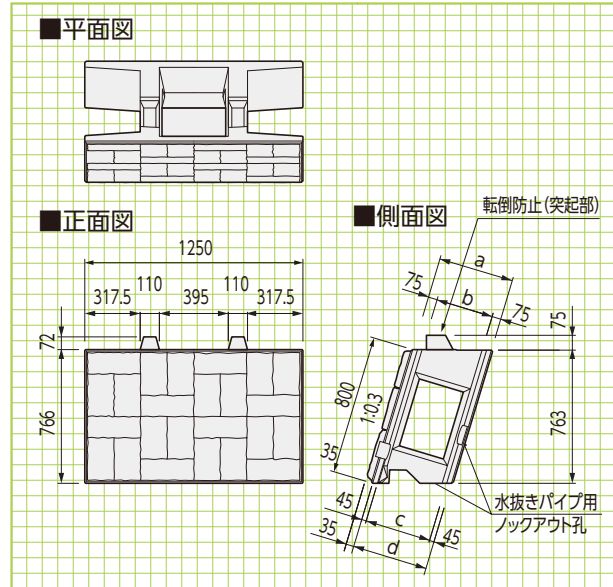

■ 本体B型

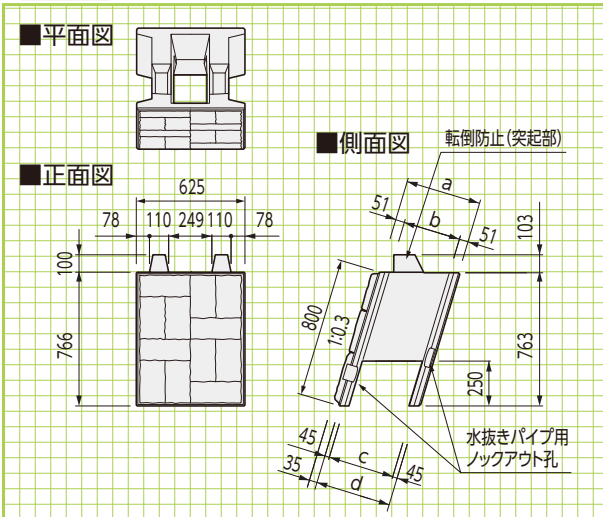

「KPブロックAII型」は(公益)全国土木コンクリートブロック協会の「積みブロックの構造特性確認」に対応できます。

■ 寸法・重量表

※製品1個当たりの値です。

呼称 呼び寸法	型	寸法(mm)				※胴込量 (m ³)	参考重量 (kg)
		a	b	c	d		
350	A型	350	200	260	350	0.178	404
	B型	350	248	260	350	0.072	251
	C型	350	200	260	350	0.089	202
	D型	350	248	260	350	0.036	125
450	AII型	450	300	360	450	0.273	417
	B型	450	348	360	450	0.110	272
	C型	450	300	360	450	0.136	212
	D型	450	348	360	450	0.055	136
500	AII型	500	350	410	500	0.320	425
	B型	500	398	410	500	0.131	280
	C型	500	350	410	500	0.160	216
	D型	500	398	410	500	0.066	140
550	AII型	550	400	460	550	0.361	442
	B型	550	448	460	550	0.158	310
	C型	550	350	410	550	0.160	276
	D型	550	398	410	550	0.066	170

※450、500、550用のA型はAII型に移行中です。
詳細は営業担当にお問い合わせください。

■ 本体C型

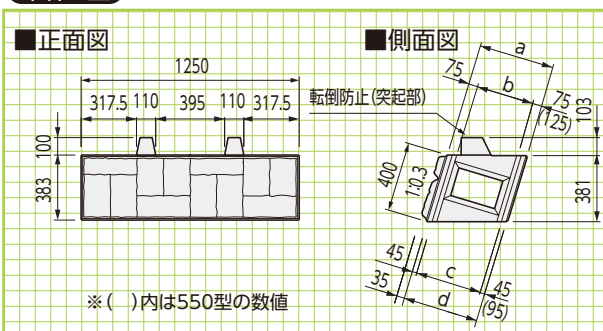

※()内は550型の数値

■ 本体D型

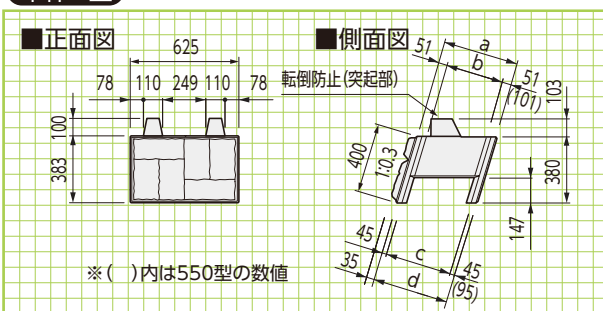

※()内は550型の数値

※表面模様はモールドスターTSSタイプ
品番:TSS-295化粧型枠と同じです。

基礎ブロック

天端調整
パネル

形状・寸法
重量表

基礎ブロック

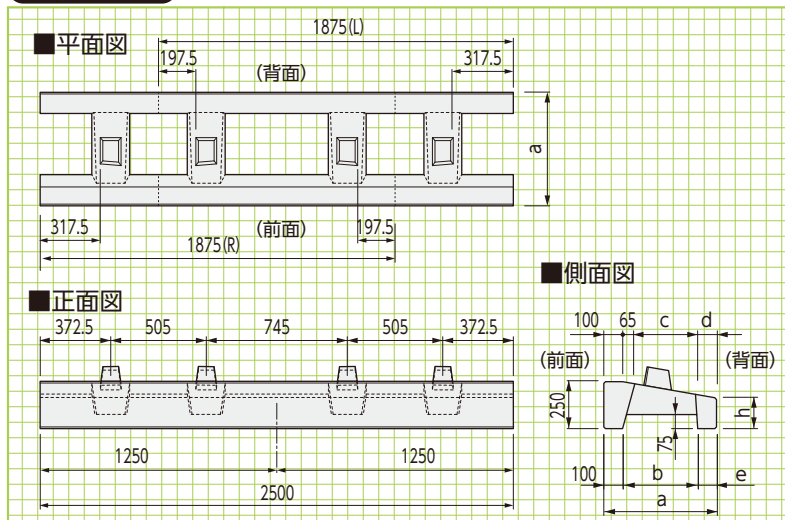

天端調整パネル

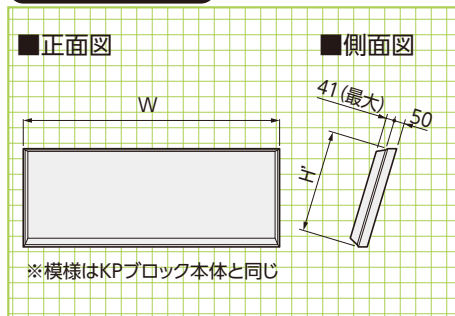

天端調整パネル 寸法・重量表

呼称 (H')	参考重量 (kg)	
	W=1250	W=625
200	50	25
300	70	35
500	115	60

基礎ブロック 寸法・重量表

※L=2500 製品1個当りの値です。

呼称 呼び寸法	勾配	寸法(mm)						※胴込量 (m ³)	※参考重量 (kg)
		a	b	c	d	e	h		
350	1:0.3	500	300	220	115	100	250	0.132	437
	1:0.4	500	300	221	114	100	214	0.125	411
	1:0.5	500	300	223	112	100	180	0.119	385
450	1:0.3	600	400	320	115	100	250	0.180	470
	1:0.4	600	400	321	114	100	205	0.169	430
	1:0.5	600	400	323	112	100	163	0.158	395
500	1:0.3	650	450	370	115	100	250	0.206	482
	1:0.4	650	450	371	114	100	201	0.191	439
	1:0.5	650	400	323	162	150	154	0.157	442

施工手順

1 掘削および基礎工

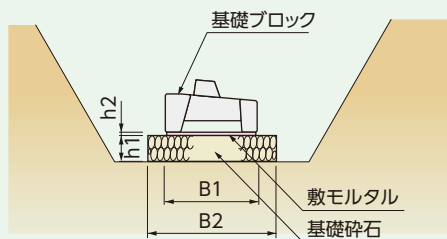

- 掘削深さは根入れ深さ、基礎砕石、敷モルタル厚さを考慮し、掘削は基礎地盤を乱さないように行います。

2 基礎ブロック据付工

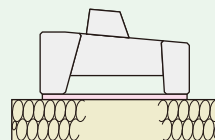

- 基礎ブロック据付け精度の良否で工事仕上り(スピード、出来映え)が決定するので、設計図書通り慎重、且つ確実に行います。
- 敷設後は基礎ブロック開孔部にコンクリートを2/3程度充填し、一体化を図ります。

3 本体ブロック据付工

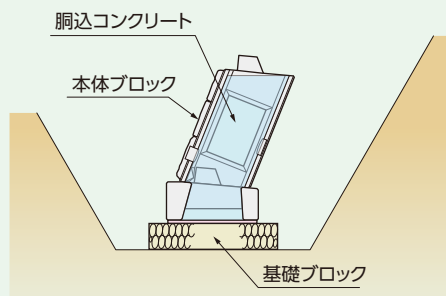

- 基礎ブロック上に本体ブロックを設置する際の敷きモルタルは不要です。
- 本体ブロックを所定の位置にセットすると、下段ブロック上部の突起が作用し、計画壁面勾配を維持し自立します。
- ブロック上部の突起は、その上段のブロックと横方向に噛み合わせ構造となっているため、敷設の際、所定の位置に簡単にセットできます。
- 裏込工および胴込コンクリートは一段ごとに行い、ブロック高さの1/2~2/3程度とします。

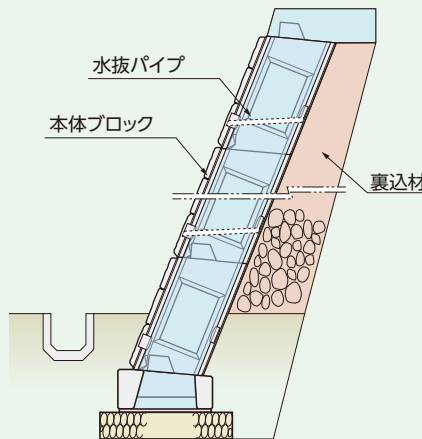

- 排水工は水抜きパイプを2~3m²に一箇所設けます。ただし河川護岸または擁壁前面に水位がある場合は設けません。
- 水抜きパイプの取付けは、本体ブロック前・後壁端部下方に一部厚みを切り水位欠いた残り部分をハンマー等で打ち抜き、パイプをセットします。

KPBブロック (高擁壁用)

●用途

KPBブロック(高擁壁用)は、ブロック単体壁面の大型化を図るとともに、多くの付加価値(省力化、省人化、安全性等)を兼ね備えた、最も施工性に優れた大型練積擁壁です。

道路土工擁壁工指針(平成24年度版)の「通常のブロック積擁壁に準じた大型ブロック積擁壁」に対応しております。

構造形式選定にあたっては、「国土交通省制定 土木構造標準設計」「道路土工指針(ブロック積(石積)擁壁)」を参考にしてください。

■控長に応じた勾配と直高の関係(m)

背面勾配		1:0.3	1:0.4	1:0.5
控長	50cm以上	—	~3.0	~5.0
	75cm以上	~4.0	~5.0	~7.0
	100cm以上	~5.0	~7.0	~8.0

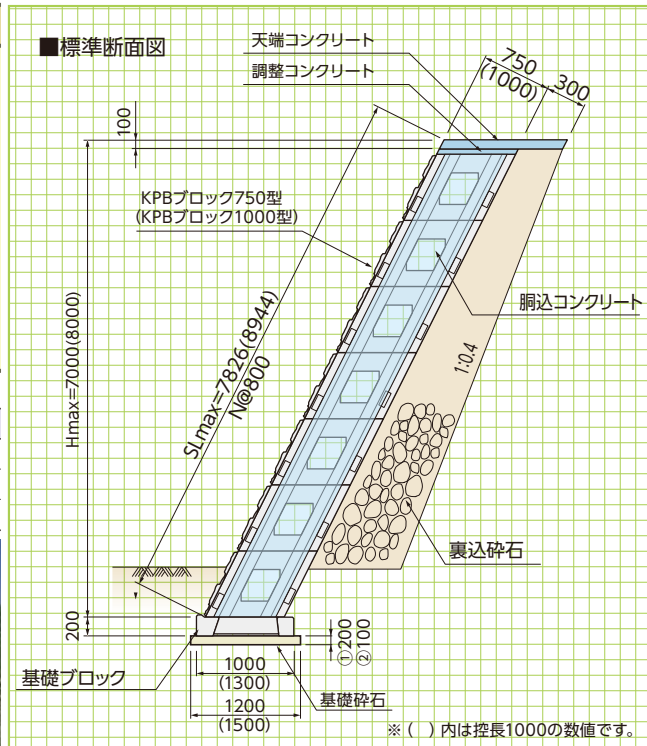

■本体 A型

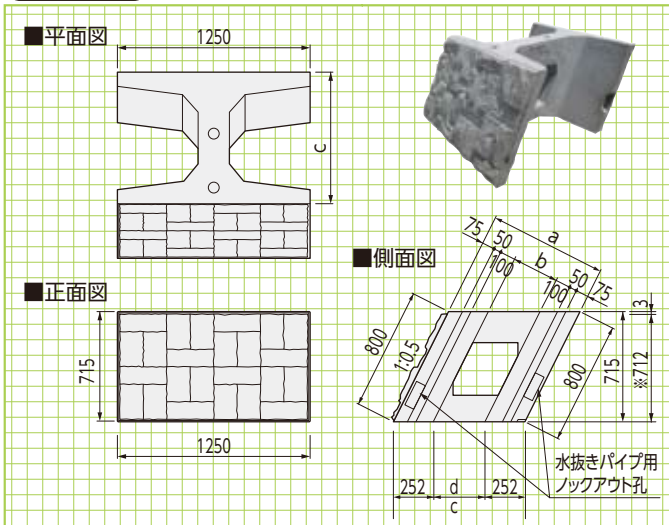

■本体 B型

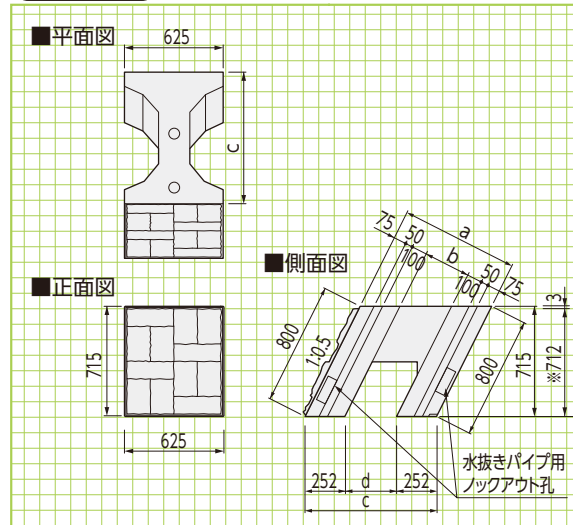

■本体寸法・重量表

呼び寸法	呼称	寸法(mm)				胴込量(m ³)	参考重量(kg)
		a	b	c	d		
750	A型	750	300	839	335	0.466	666
	B型	750	300	839	335	0.206	396
1000	A型	1000	550	1118	615	0.701	703
	B型	1000	550	1118	615	0.315	434

※製品改良のため前面高さより背面高さが3mmさがっている製品がございます。

■基礎ブロック

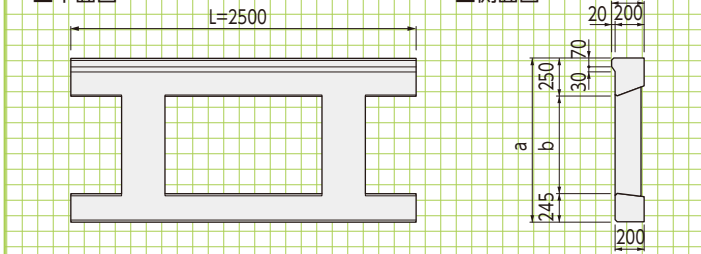

■基礎ブロック寸法・重量表

呼称	寸法(mm)		胴込量(m ³)	参考重量(kg)
	a	b		
750	1000	505	0.268	648
1000	1300	805	0.405	713

※L=2500のみ対応