

# ネイレール（河川根入れブロック）



茨城 栃木 群馬 埼玉 千葉 東京 神奈川 山梨 長野 静岡

意匠登録第1607733号  
特許出願中

平均明度	輝度の標準偏差
6.0	26

## 護岸の根入れ部分をプレキャスト化

### ●特長

#### 1. 施工期間の短縮

根入れ部分を代替するブロックのため、施工期間が大幅に短縮できます。したがって、仮締め切り期間が短く濁水の処理問題を回避し、河川の生態環境へのダメージが少なくなります。

2. 表面は景観に配慮した模様となっています。

3. 鋼矢板を使用する基礎工にも対応できます。

4. 充填コンクリートにより隣接するブロックの一体化が図れます。

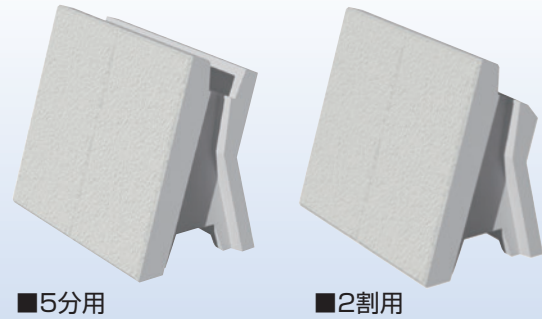

充填コンクリート投入口

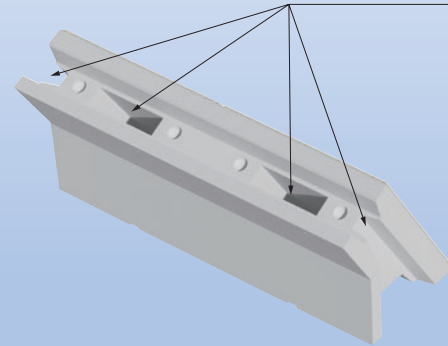

### 基本形状図

形状・寸法  
重量

■5分用(2m)平面図

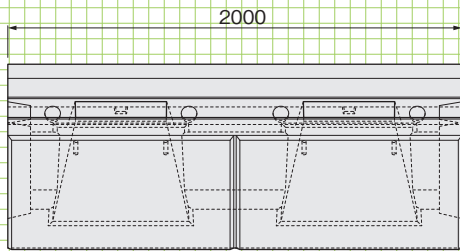

■5分用(2m)正面図

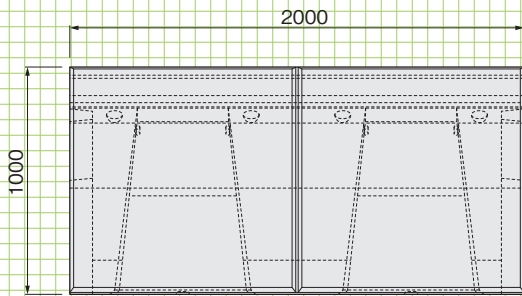

■5分用側面図

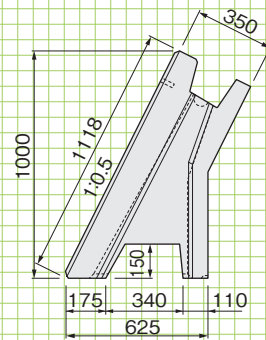

■2割用側面図

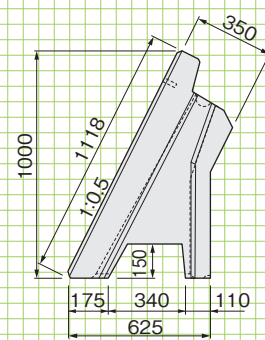

5分用(2m) 参考重量:1300kg

2割用(2m) 参考重量:1230kg

5分用(1m) 参考重量:610kg

2割用(1m) 参考重量:580kg

中詰めコンクリート:1.50m<sup>3</sup>(10m当り)

中詰めコンクリート:1.36m<sup>3</sup>(10m当り)

### 施工断面図

標準施工断面図(5分)

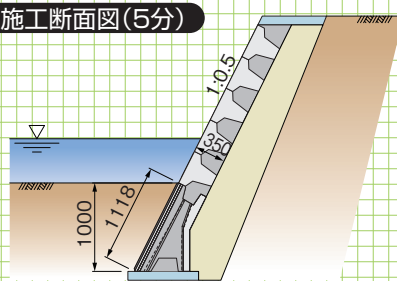

標準施工断面図(2割)

