

# SW可変深溝側溝 CA型, SA型 (景観配慮型 可変深溝側溝) (T-25)

排水

茨城 栃木 群馬 埼玉 千葉 東京 神奈川 山梨 長野 静岡

## ●特長

### 1.景観配慮

グレーチング幅が約90mmで集水部分が目立たない景観に配慮した可変側溝です。またグレーチングは一般的に使用されているスチール製と、景観に配慮した铸铁製の2種類があります。

### 2.選べる2タイプの集水位置

側溝幅の中心にグレーチングがあるCA型(Center Access)と側溝幅の端部にグレーチングがあるSA型(Side Access)の2タイプから選択できます。

### 3.優れた施工性

側溝本体はSW可変深溝側溝(縦断用)の溝幅300,400サイズをご使用いただけるため、施工性に優れ、排水性舗装にも対応しています。

※本製品はT-25 縦断・横断兼入用です。

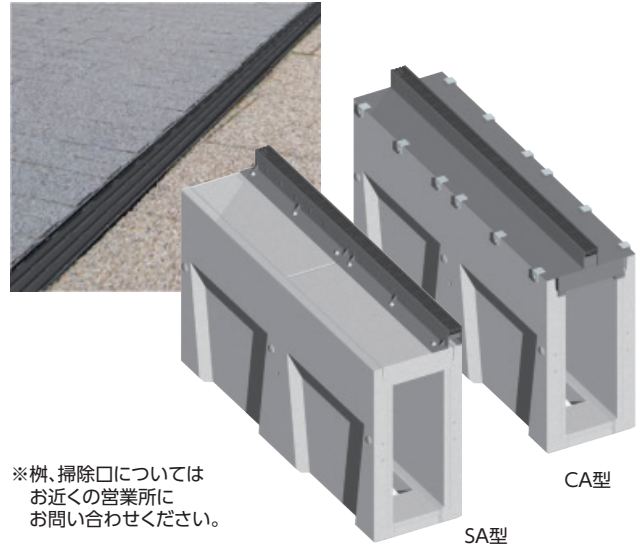

CA型(Center Access)

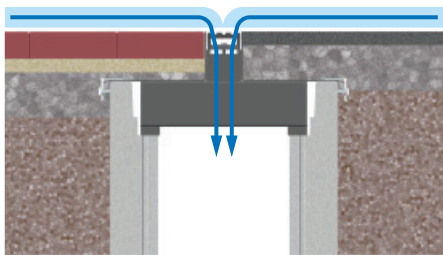

SA型(Side Access)

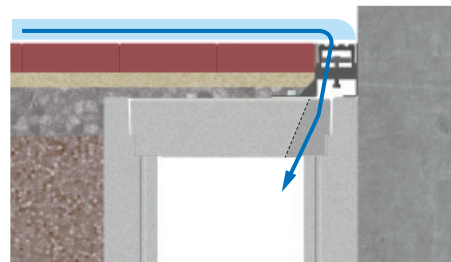

敷地を最大限に活用した集水が可能です。

専用  
グレーチング  
RC蓋版  
形状・寸法

## CA型用グレーチング

### ■平面図

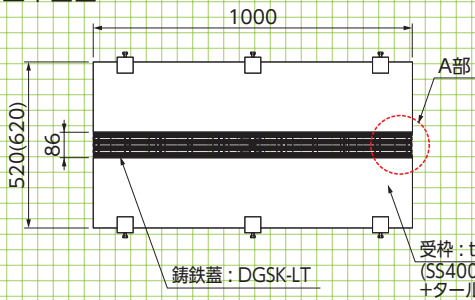

### ■側面図

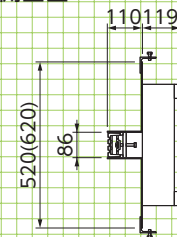

### ■A部拡大図

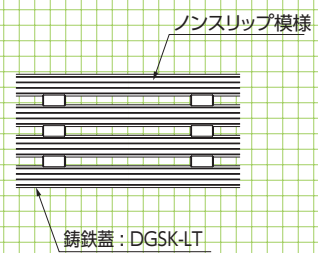

※ ( )内寸法は溝幅400用の値です。

※ 鋳物で上記とは模様異なる蓋や、スチール製蓋もございます。

## SA型用グレーチング

### ■平面図

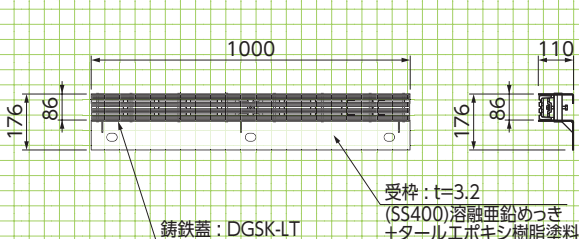

### ■側面図

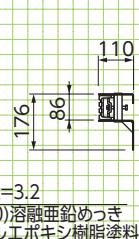

※ 鋳物で上記とは模様異なる蓋や、スチール製蓋もございます。

## SA型用RC集水蓋

### ■平面図

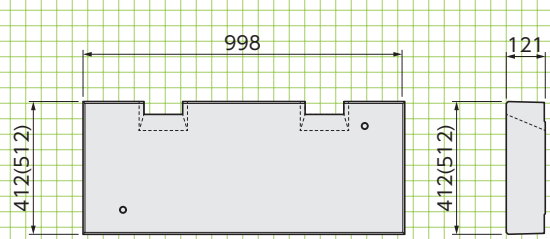

### ■側面図

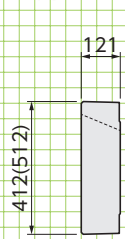

※ ( )内寸法は溝幅400用の値です。

基本形状図

寸法・重量及び標準敷設材料表

管渠類

地下雨水貯留施設

擁壁類

側溝類

道路関連

景観関連

その他

参考資料

CA型 (T-25 車道縦断用)

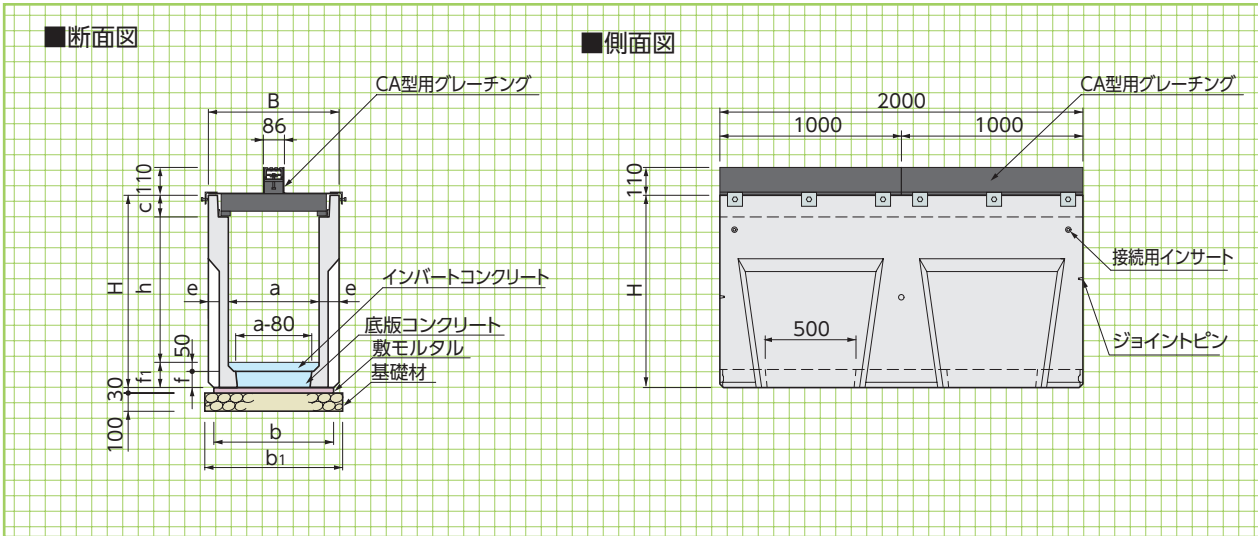

SA型 (T-25 車道縦断用)

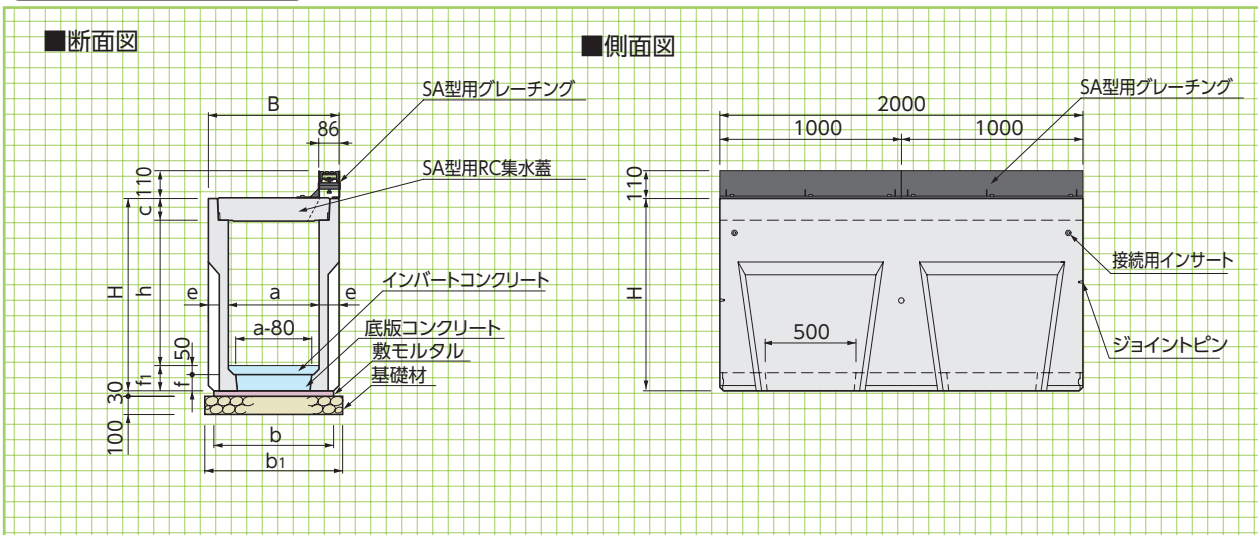

寸法・重量及び標準敷設材料表

(10m当り)

呼称 a×h	寸法(mm)										基礎工			参考重量 (kg)
	B	a	b	b <sub>1</sub>	c	h	H	e	f	f <sub>1</sub>	基礎材 (m <sup>2</sup> )	敷モルタル (m <sup>3</sup> )	底板コンクリート (m <sup>3</sup> )	
300×300	520	300	460	660	120	300	540	110	70	120	6.60	0.138	0.072	415
×400	520	300	460	660	120	400	640	110	70	120	6.60	0.138	0.072	520
×500	520	300	460	660	120	500	740	110	70	120	6.60	0.138	0.072	620
×600	520	300	460	660	120	600	860	110	90	140	6.60	0.138	0.093	655
×700	520	300	460	660	120	700	960	110	90	140	6.60	0.138	0.093	760
×800	520	300	460	660	120	800	1060	110	90	140	6.60	0.138	0.093	860
×900	520	300	460	660	120	900	1170	110	100	150	6.60	0.138	0.103	925
×1000	520	300	460	660	120	1000	1270	110	100	150	6.60	0.138	0.103	1025
400×400	630	400	550	750	120	400	650	115	80	130	7.50	0.165	0.122	525
×500	630	400	550	750	120	500	750	115	80	130	7.50	0.165	0.122	635
×600	630	400	550	750	120	600	850	115	80	130	7.50	0.165	0.122	735
×700	630	400	550	750	120	700	960	115	90	140	7.50	0.165	0.137	790
×800	630	400	550	750	120	800	1060	115	90	140	7.50	0.165	0.137	900
×900	630	400	550	750	120	900	1160	115	90	140	7.50	0.165	0.137	1000
×1000	630	400	550	750	120	1000	1270	115	100	150	7.50	0.165	0.152	1060
×1100	630	400	550	750	120	1100	1370	115	100	150	7.50	0.165	0.152	1165

※ L=1000 の製品も製造します。

## SW可変深溝側溝 CA型, SA型 および ぴったん溝共通グレーチング

グレーチング蓋  
の種類

グレーチング蓋は、スチールメッキ製(T-2・25)、ステンレス製(T-2・25)、鋳鉄製(黒系：タールエポキシ塗装)の3種類の材質から、6種類を選択できます。※鋳鉄製はT-2・T-25兼用です。

スチールメッキ

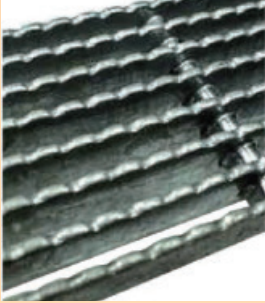

鋳鉄



鋳鉄OS



ステンレス

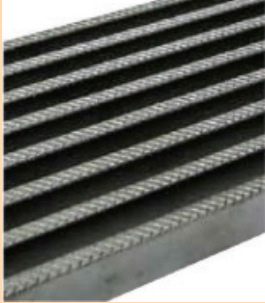

鋳鉄OST



鋳鉄LT



### ▼グレーチング材質切り替わり部

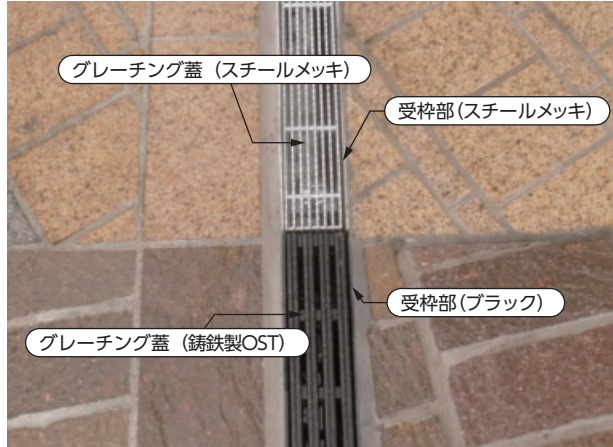

### ▼柵L字コーナー部



グレーチング蓋  
施工事例



▲日比谷ミッドタウン



▲横浜市港南区総合庁舎